

Tefal®

ULTIMATE ANTI-CALC



EN
DE
FR
NL
ES
PT
IT
DA
SV
NO
FI
EL
HU
CS
SK
SL
SR
HR
RO
BG
TR
UK
RU
PL
ET
LV
LT

www.tefal.com

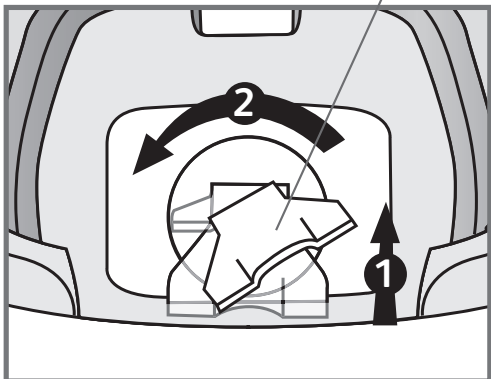
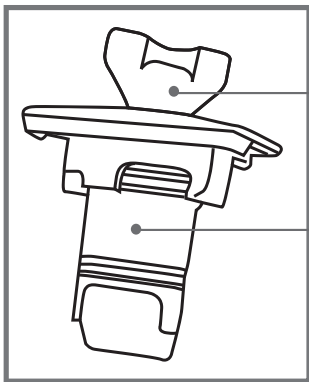
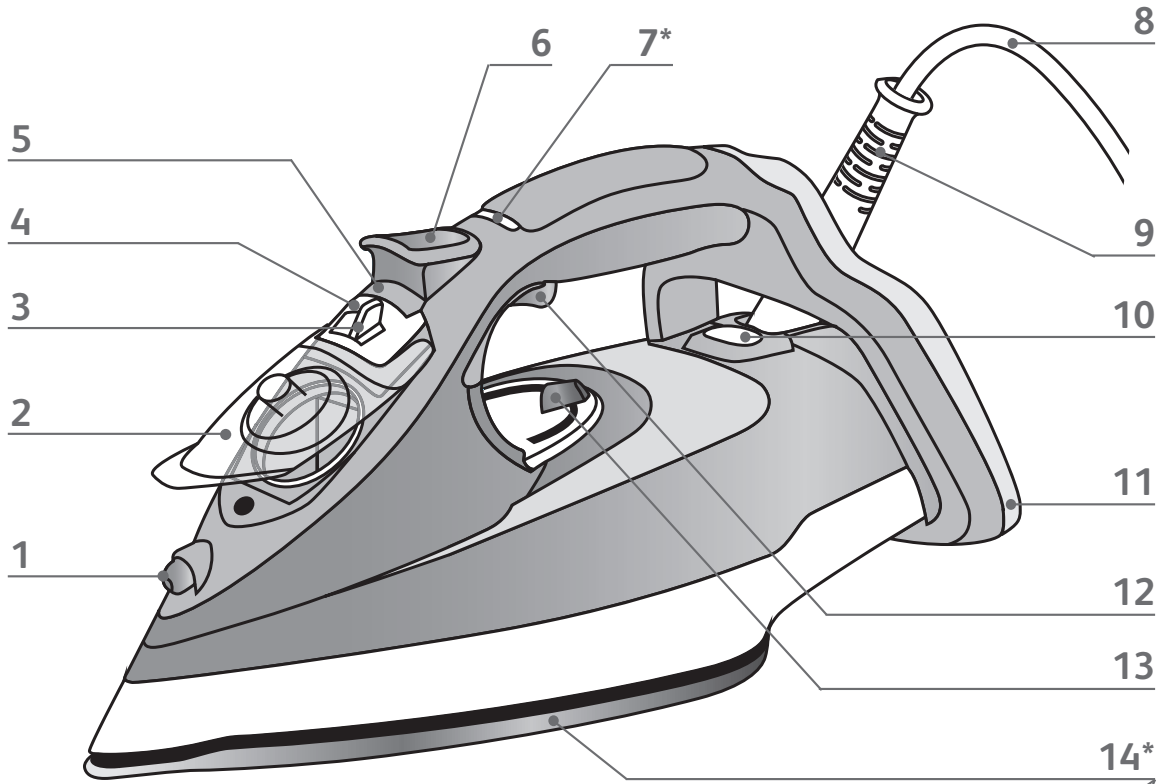

15

16

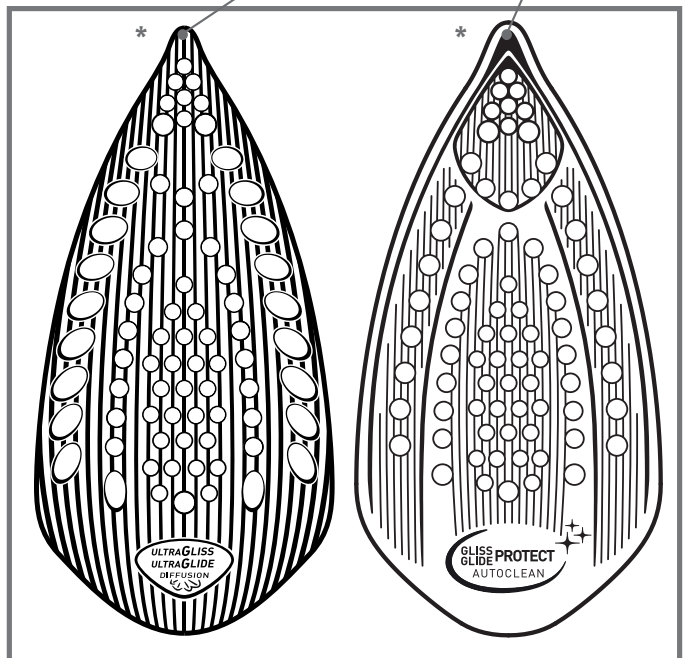



fig.13

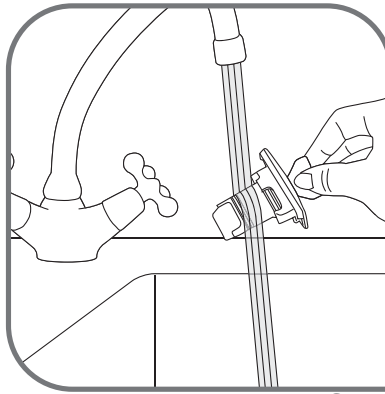

fig.14

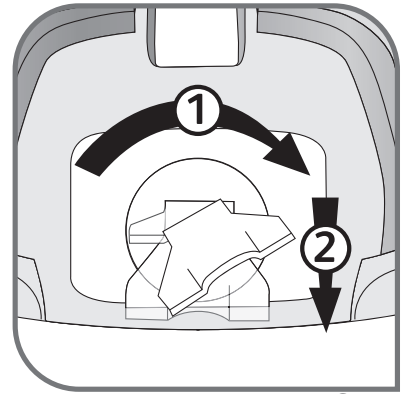

fig.15



fig.16

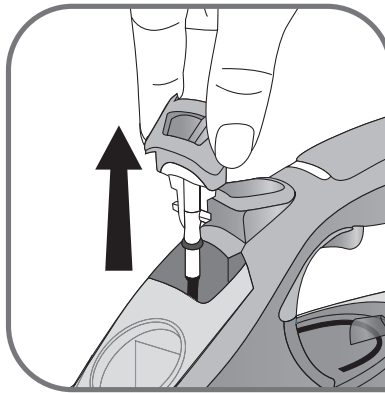

fig.17

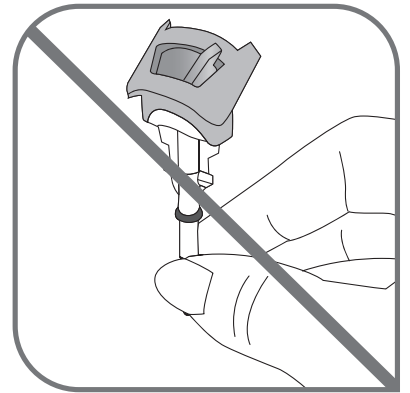

fig.18

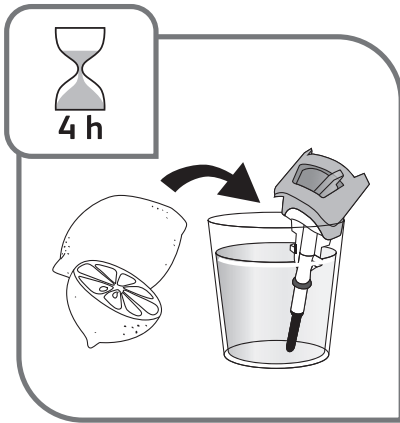

fig.19

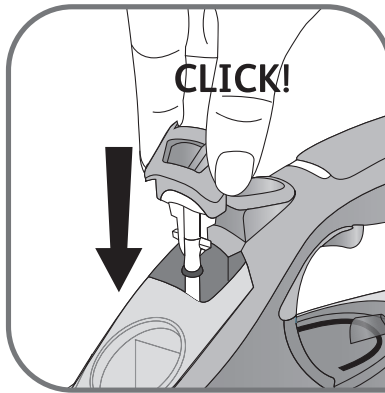

fig.20



fig.21

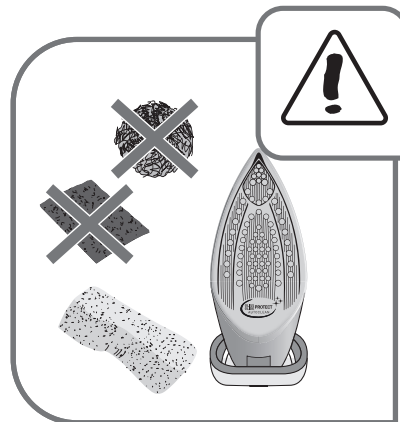

fig.22

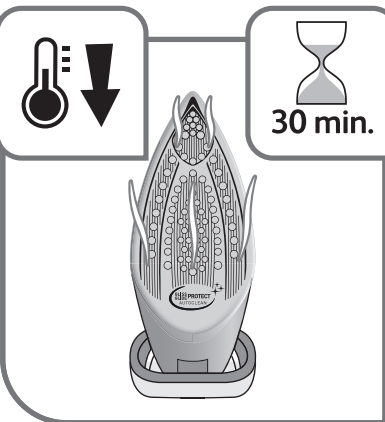

fig.23

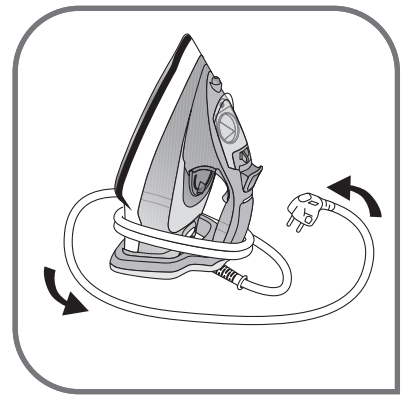

fig.24

- EN** Please refer to safety booklet before using your appliance.
- DE** Bitte lesen Sie sich vor der Benutzung Ihres Geräts die Sicherheitshinweise der Broschüre durch.
- FR** Merci de lire les recommandations de sécurité avant toute utilisation du produit.
- NL** Raadpleeg het veiligheidsboekje vóór het gebruik van uw apparaat.
- ES** Por favor, consulte el folleto de seguridad antes de usar su aparato
- PT** Queira consultar o folheto de segurança antes de utilizar o aparelho.
- IT** Consultare il libretto di istruzioni prima di utilizzare l'apparecchio.
- DA** Læs venligst sikkerhedsbrochuren, før apparatet tages i anvendelse.
- SV** Läs igenom häftet om säkerhet innan du använder apparaten.
- NO** Se sikkerhetsheftet før du begynner å bruke apparatet.
- FI** Lue turvaohjevihko ennen laitteen käyttöä.
- EL** Ανατρέξτε στο εγχειρίδιο ασφαλείας πριν να χρησιμοποιήσετε τη συσκευή σας.
- HU** Kérjük, hogy a készülék használatát megelőzően olvassa el a biztonsági tájékoztatót.
- CS** Předtím, než budete zařízení používat, si přečtěte bezpečnostní brožuru.
- SK** Pred použitím prístroja si prečítajte brožúru o bezpečnosti.
- SL** Prosimo vas, da pred uporabo naprave preberete varnostna navodila.
- SR** Molimo vas da pre upotrebe aparata pročitate brošuricu o sigurnosti.
- HR** Molimo pogledajte knjižicu o sigurnosti prije uporabe aparata.
- RO** Vă rugăm să consultați manualul de instrucțiuni înainte de a folosi aparatul.
- BG** Моля, направете справка с брошурата за безопасност преди да използвате уреда.
- TR** Lütfen, kullanmadan önce güvenlik bilgileri kitapçığına bkz.
- UK** Перед використанням пристрою ознайомтесь із довідником із техніки безпеки.
- RU** Перед использованием устройства обратитесь к руководству по технике безопасности.
- PL** Przed rozpoczęciem użytkowania urządzenia prosimy przeczytać informacje dotyczące bezpieczeństwa.
- ET** Enne oma seadme kasutamist tutvuge palun ohutusjuhistega.
- LV** Pirms ierīces izmantošanas, lūdzu, skatiet drošības bukletu.
- LT** Prieš naudojantis prietaisu prašome perskaityti saugos instrukcijas.

Description

- | | |
|--|---|
| 1. Spray | 10. Thermostat light |
| 2. Cover for filling tank | 11. Extra-stable heel |
| 3. Steam control | 12. Spray trigger |
| 4. Anti-calc valve | 13. Thermostat control |
| 5. Anti-calc valve release button | 14. Gliss/Glide Protect™ Autoclean soleplate (depending on model) |
| 6. Turbo steam button | 15. Limescale Anti-calc collector unlock tab |
| 7. Auto- Stop* safety light (depending on model) | 16. Limescale Anti-calc collector |
| 8. Power cord | |
| 9. Easycord system | |

Before using for the first time

Read the instructions for use carefully.

Remove any labels from the soleplate before heating the iron.

- Before using your iron for the first time in the steaming position, we recommend that you let it function for a few moments in the horizontal position and away from your clothes. Press the turbo steam button several times in this position.
- On first use you may notice a small amount of smoke and odour or a small discharge of particles. This is normal and will quickly disappear.

Preparation

What water to use?

- Your iron has been designed to work with untreated tap water. It is however necessary to clean the scale collector regularly, eliminating all residues.
- Types of water not to use: Heat concentrates the elements contained in water during evaporation. The types of water listed below may contain organic waste, mineral or chemical elements that can cause spitting, brown staining or premature wear of the appliance: water from clothes dryers, scented or softened water, water from refrigerators, batteries, air conditioners, rain water, boiled, filtered or bottled water. Do not use pure distilled nor pure demineralised water. These types of water should not be used in your TEFAL iron.

If your water is very hard, you are able to mix 50% untreated tap water with 50% store bought distilled water.

Filling the tank

Do not fill your iron through the scale collector orifice. Do not exceed the tank's MAX marking. Do not fill your iron directly under the tap. Do not remove the anti-calc valve to fill the tank.

- Unplug your iron before filling it.
- Set the steam control to  – fig.1.
- Hold the iron in one hand and tilt it slightly, pointing the soleplate upwards.
- Open the tank cover – fig.2.
- Fill the tank to the “MAX” marking – fig.3.
- Close the tank cover.

Use

Adjusting the temperature and steam

- Adjust the thermostat control – fig.4, by referring to the table below.
- The light comes on. It will go out when the soleplate is sufficiently hot – fig.5.

FABRIC	POSITION OF THERMOSTAT CURSOR STEAM SETTING
LINEN COTTON	MAX ● ● ●
WOOL	● ●
SILK / SYNTHETIC (Polyester, Acetate, Acrylic, Nylon)	●

According to the type of fabric selected, your iron automatically and accurately determines the temperature and steam flow, to guarantee the best result.

 = STEAM ZONE

RECOMMENDATIONS

- Your iron heats up quickly: start with fabrics that require a low heat, then finish with those that need higher temperatures.
- If you lower the thermostat, wait for the light to come back on before starting to iron again.

- If you are ironing a fabric comprising a mixture of fibres: adjust the temperature to the most delicate fibre.
- If you put your thermostat in the “MIN” position, the iron does not become hot.

Using the water spray trigger (spray)

Check that there is water in the tank before using the spray trigger.

- When ironing with the steam or dry function, press the spray trigger several times in succession to remove stubborn wrinkles – fig.6.

Obtaining more steam

- Set the thermostat control to “MAX” or “●●●”.
- Press the turbo steam button from time to time – fig.7.
- To avoid water dripping onto your clothes, wait a few seconds before pressing again.

Smoothing garments vertically

Hold the iron a few centimetres from the fabric so as not to burn delicate fabrics.

- Hang the garment on a hanger and hold the fabric using one hand. The steam is very hot so you should always do this with the garment on a hanger – never while someone is wearing it.
- Set the thermostat control to “MAX” – fig.8.
- Pulse the turbo steam button  – fig.7 and move from top to bottom – fig.9.

Dry Iron function

- Adjust the temperature to the fabric being ironed.
- Set the steam control to  – fig.1.
- You can iron when the light goes out.

Additional functions

Gliss/Glide Protect™ autoclean soleplate (depending on model)

- Your iron is equipped with a catalytic self-cleaning soleplate.
- Its exclusive coating permanently eliminates impurities generated during normal use.
- It is recommended that you always rest your iron on its support base to preserve its self-cleaning coating.

Auto-stop safety function (depending on model)

In normal use, the auto-stop light is on!

- The electronic system cuts the power and the auto-stop light flashes if the iron is placed on its support base for more than 8 minutes or left flat for more than 30 seconds – fig.10.
- To restart the iron, simply shake it gently until the light stops flashing.

Anti-drip function

- The automatic steam selection function is based on the fabric being ironed, which is integrated into your iron, reduces the steam flow at low temperatures and prevents the iron from dripping onto your clothes.

Cleaning and maintenance

Descal your steam iron easily

Do not put any descaling products (vinegar, industrial descaling agents...) to rinse out your iron: they could damage it.

- To prolong the steam performance, your iron is equipped with an integrated limescale collector. This collector, which is located on the iron's support base, automatically collects limescale that forms inside the iron.
- It is recommended that you clean the collector every 4 months. The amount of scale collected will depend on the hardness of the water.
- BE CAREFUL: this operation should only be carried out when the iron has been unplugged for more than one hour and has cooled down completely. To carry out this operation, the steam iron must be close to a sink so that water can flow from the tank when opened.
- Hold the iron in one hand and tilt it slightly, pointing the soleplate upwards.

To descale the iron:

- Once the steam iron has completely cooled down, raise and turn the tab to unlock it – **fig.11-12**.
- Remove the collector from the iron, it contains the limescale collected in the iron – **fig.13**.
- To clean the collector thoroughly rinse in water to remove the limescale inside – **fig.14**.
- Reposition the collector in its housing and turn the tab a quarter turn to the right in order to lock the collector and ensure it is watertight – **fig.14 and 15**.

In addition to this regular maintenance, it is recommended that the self-clean function is performed once a year.

- If you live in a very hard water area, perform the self-cleaning operation on a more regular basis.
- Put the steam button on DRY – **fig.1**.
- Place the iron on its base with a full tank and set the thermostat to the “MAX” position – **fig.8**.
- When the light goes out, disconnect the iron and place it over a sink.
- Remove the anti-calc valve.
- Shake the iron lightly and horizontally above a sink until part of the water (with the impurities) flows from behind the appliance – **fig.21**.
- Once you have finished this operation, replace the anti-calc valve, inserting it until you hear a click – **fig.20**.
- Plug in your iron and let it stand on its base for 2 minutes in order to clean the soleplate.
- Unplug your iron and when the soleplate is lukewarm, dry it with a soft cloth.
- When you next use your iron, switch it on in the horizontal position, holding it away from you, to remove any water and limescale residue left in the baseplate.

WARNING!
The iron does not work without the limescale collector.

Clean the anti-calc valve (every 4 months)

Warning!

- **Never touch the end of the valve – fig.18.**
- **The iron does not work without the anti-calc valve.**

- Unplug your iron and empty the tank.
- Set the steam level to dry.
- To remove the anti-calc valve, press the self-clean extraction button – **fig.16** and pull the valve upwards – **fig.17**.
- Let the valve soak for 4 hours in a glass of commercially available white vinegar or natural lemon juice – **fig.19**.
- Rinse the valve under tap water.
- Reposition the anti-calc valve; push it until it clicks – **fig.20**.

Cleaning the soleplate

Your steam iron is equipped with a self-cleaning soleplate (depending on model):

- Its exclusive active coating continuously eliminates all impurities that can be generated under normal conditions of use.
- Ironing using the incorrect temperature could however leave traces that require manual cleaning. In this case, it is recommended that you use a soft damp cloth on the still warm soleplate so as not to damage clothing.

Your steam iron is equipped with the Ultragliss soleplate (depending on model):

- Clean with a damp non-metallic sponge or damp soft cloth while the soleplate is still warm.





Warning! Using any abrasive sponge damages the self-cleaning coating (according to model) of your soleplate – fig.22.

Do not use corrosive or abrasive products.

Storing your iron

- Unplug it and wait for the soleplate to cool down – **fig.23**.
- Empty the tank and set the steam control to . A little water may remain in the tank.
- Wind the cord around the heel of the iron. Position the iron on its support base – **fig.24**.

A problem with your iron?

PROBLEM	POSSIBLE CAUSES	SOLUTIONS
Water flows through the holes of the soleplate.	You are using the steam function when the iron is not hot enough.	Wait for the light to go out.
	You are using the  turbo steam button too often.	Wait a few seconds between each use.
	You have stored the iron flat, without emptying it and without setting the control to  .	See the section «Storing your iron».
	The anti-calc valve is not properly positioned.	Correctly position the anti-calc valve: push it until it clicks.
	You have put water in the anti-calc collector housing.	Never put water in the anti-calc collector housing.
Brown drips are coming out of the soleplate and staining your clothes.	You are using chemical descaling products.	Do not put any descaling product into the water tank.
	You are not using the correct water.	Perform a self-clean and consult the «What water to use?» section.
	Your clothing has not been rinsed sufficiently or you are ironing a new garment before washing it.	Make sure that your laundry is rinsed sufficiently so as to remove any deposits of soap or chemical products on new clothes.
	Fibres have built up in the holes on the soleplate and are burning.	Perform a self-clean. Clean the soleplate with a non-metallic sponge. Vacuum the soleplate occasionally.
The soleplate is dirty or brown and may stain clothes.	The temperature is too high.	Clean the soleplate as advised above. Refer to the temperature chart to adjust the thermostat.
	You are using starch or you are using starch.	Clean the soleplate as advised above. Spray the starch on the opposite side to that being ironed.
Your iron produces little or no steam.	The tank is empty.	Fill it.
	The anti-calc valve has collected too much scale.	Clean the anti-calc valve.
	Your iron has limescale.	Clean the anti-calc valve and perform a self-clean.
	Your iron has been used with the dry function for too long.	Perform a self-clean.
The soleplate is scratched or damaged.	You have positioned your iron flat on a metallic iron support. You have cleaned your soleplate with an abrasive or metallic sponge.	Always rest the iron on its support base. Refer to the section «Cleaning the soleplate».
Your soleplate emits particles.	Limescale is starting to build up on your soleplate.	Perform the cleaning and maintenance specified in the instructions.
Water is flowing from the tank cover.	You have not closed the cover properly.	Check that the tank cover is properly closed.
The iron releases steam or water on filling the tank.	The steam control button is not set to  .	Check that the steam control button is set to  .
The spray does not release water.	The tank is not full enough.	Add water to the tank.
The water flows from the back of the iron.	The collector is not properly positioned in its housing.	Reposition the collector in its housing.

If you have any problems or queries please contact our Customer Service helpline as listed below.



Environment protection first !

- ① Your appliance contains valuable materials which can be recovered or recycled.
Leave it at a local civic waste collection point.

Beschreibung

- | | |
|---|--|
| <ol style="list-style-type: none"> 1. Spraydüse 2. Einfüllöffnung des Behälters 3. Dampfregler 4. Antikalk-Stab 5. Entriegelungstaste 6. Dampfstoßtaste 7. Kontrollleuchte "automatische Abschaltung aktiv"
(je nach Modell) 8. Netzkabel | <ol style="list-style-type: none"> 9. Easycord-System 10. Temperaturkontrolleuchte 11. extra stabiles Heck 12. Dampftaste für variablen Dampf 13. Temperaturregler 14. Gliss/Glide Protect™ Autoclean Bügelsohle (je nach Modell) 15. Entriegelungslasche des Kalk-Auffangbehälters 16. Kalk-Auffangbehälter |
|---|--|

Vor der ersten Benutzung

Bitte lesen Sie die Gebrauchsanleitung aufmerksam durch. Entfernen Sie die möglichen Etiketten an der Sohle, bevor Sie das Bügeleisen in Betrieb nehmen.

- Vor der ersten Benutzung Ihres Bügeleisens mit Dampffunktion empfehlen wir Ihnen, es zunächst eine gewisse Zeit horizontal ohne Kontakt mit Ihrer Wäsche zu halten. Dann betätigen Sie in derselben Stellung mehrmals die Dampfstoßtaste.
- Während der ersten Benutzungen kann leichter Rauch oder ungiftiger Geruch entstehen, und wenige Partikel können ausgestoßen werden. Dieses Phänomen hat keine Auswirkung auf die Benutzung und verschwindet sehr schnell wieder.

Vorbereitung

Welches Wasser verwende ich?

- Ihr Gerät ist auf den Betrieb mit normalem Leitungswasser ausgelegt. Es ist jedoch erforderlich, den Kalkauffangbehälter regelmäßig zu reinigen und dabei alle Rückstände zu entfernen.
- Verwenden Sie kein Wasser mit Additiven (Stärke, Parfüm, aromatische Substanzen, Weichmacher usw.) und kein Kondenswasser (z. B. das Wasser aus Wäschetrocknern, das Wasser von Kühlschränken, Klimaanlage oder Regenwasser). Solches Wasser enthält organische Verunreinigungen oder Minerale, die sich unter Wärmeeinwirkung konzentrieren und Geräusche, bräunliche Verfärbungen oder eine vorzeitige Alterung Ihres Geräts verursachen können.

Wenn das Wasser bei Ihnen zuhause sehr kalkhaltig ist, mischen Sie 50 % Leitungswasser mit 50 % destilliertem Wasser aus dem Handel.

Befüllen des Wasserbehälters

Befüllen Sie Ihr Bügeleisen nicht durch die Öffnung des Kalk-Kollektors. Füllen Sie den Behälter nicht über die Markierung MAX. Halten Sie das Bügeleisen zum Befüllen nicht direkt unter den Wasserhahn. Entfernen Sie nicht den Kalk Stab, um den Tank zu füllen.

- Ziehen Sie vor dem Befüllen den Stecker aus der Steckdose.
- Stellen Sie den Dampfregler auf die Position "kein Dampf"  – fig.1.
- Halten Sie das Bügeleisen mit einer Hand und neigen Sie es etwas mit der Spitze der Sohle nach oben.
- Öffnen Sie die Wassertankabdeckung – fig.2.
- RFüllen Sie den Behälter bis zur Markierung "MAX" – fig.3.
- Schließen Sie die Wassertankabdeckung wieder.

Benutzung

Temperatur und Dampf einstellen

- Stellen Sie den Temperaturregler – fig.4, entsprechend der Tabelle unten ein.
- Die Kontrollleuchte leuchtet auf. Sie erlischt, sobald die Sohle ausreichend warm ist – fig.5.

STOFF	POSITION DES TEMPERATURREGLEERS
LEINEN BAUMWOLLE	MAX ● ● ●
SCHURWOLLE	● ●
SEIDE / SYNTHETIK (Polyester, Acetat, Acryl, Polyamid)	●

Je nach ausgewähltem Stoff bestimmt Ihr Bügeleisen automatisch und präzise die richtige Temperatur und die entsprechende Dampfmenge, um das beste Resultat zu erzielen. le meilleur résultat.

 = DAMPFAUSLASSBEREICH

EMPFEHLUNGEN

- Ihr Bügeleisen wird schnell warm: Beginnen Sie zuerst mit den Stoffen, die bei niedriger Temperatur gebügelt werden, und machen Sie dann mit der Wäsche weiter, die eine höhere Temperatur benötigt.
- Wenn Sie die Temperatur am Temperaturregler verringern, warten Sie, bis die Kontrollleuchte wieder aufleuchtet, bevor Sie weiterbügeln.

- Zum Bügeln von Wäsche mit Mischfasern: Stellen Sie die Bügeltemperatur auf die jeweils empfindlichere Faser ein.
- Wenn Sie Ihr Thermostat auf die Position **“MIN”** stellen, wird das Bügeleisen nicht heiß.

Wäsche anfeuchten (Spraydüse)

Überprüfen Sie, ob der Behälter mit Wasser gefüllt ist, bevor Sie diesen Knopf betätigen.

- Beim Bügeln mit Dampf oder trocken können Sie den Spühknopf mehrmals hintereinander drücken, um die Wäsche anzufeuchten und vorhandene Falten zu entfernen – **fig.6**.

Dampfmenge erhöhen

- Stellen Sie den Dampfregler auf **“MAX”** oder **“●●●”**.
- Drücken Sie ab und zu die Dampfstoßtaste – **fig.7**.
- Um Tropfen auf die Wäsche zu vermeiden, sollten Sie zwischen zwei Betätigungen ein paar Sekunden lang warten.

Vertikales Aufdämpfen

Halten Sie das Bügeleisen in einem Abstand von ein paar Zentimetern vom Stoff, damit empfindliche Textilien nicht verbrannt werden.

- Hängen Sie das Kleidungsstück auf einen Bügel und halten Sie den Stoff mit einer Hand. Der Dampf ist sehr heiß. Versuchen Sie niemals, Kleidungsstücke direkt an einer Person sondern immer auf einem Bügel zu glätten.
- Stellen Sie den Temperaturregler auf **“MAX”** – **fig.8**.
- Drücken Sie ein paar Mal die Dampfstoßtaste  – **fig.7** und führen Sie Bewegungen von oben nach unten durch – **fig.9**.

Trocken bügeln

- Stellen Sie die Temperatur je nach Art des Stoffs ein, der gebügelt werden soll.
- Stellen Sie den Dampfregler auf die Position "kein Dampf"  – **fig.1**.
- Beginnen Sie mit dem Bügeln, sobald die Kontrollleuchte erlischt.

Zusätzliche Funktionen

Gliss/Glide Protect™ autoclean der Bügelsohle (je nach Modell) —

- Ihr Bügeleisen verfügt über eine selbstreinigende Bügelsohle durch Katalyse.
- Die exklusive Sohlenbeschichtung ermöglicht es, alle im Normalbetrieb entstehenden Verunreinigungen kontinuierlich zu entfernen.
- Es wird empfohlen, das Bügeleisen immer mit der Spitze nach oben zeigend abzustellen, damit die selbstreinigende Beschichtung geschont wird.

— Sicherheitsfunktion automatische Abschaltung (je nach Modell)

Im Normalbetrieb leuchtet die Kontrollleuchte Auto-Stop!

- Die Elektronik unterbricht die Stromversorgung und die Kontrollleuchte Auto-Stop blinkt auf, wenn das Bügeleisen länger als 8 Minuten lang mit der Spitze nach oben oder länger als 30 Sekunden lang auf der Sohle abgestellt ist – **fig.10**.
- Um das Bügeleisen wieder in Betrieb zu nehmen, brauchen Sie das Bügeleisen nur leicht zu schütteln, bis diese Kontrollleuchte wieder konstant leuchtet.

Tropfschutz-Funktion

- Das Prinzip der automatischen Einstellung der Dampfmenge in Abhängigkeit der ausgewählten Stoffart Ihres Bügeleisens ermöglicht es, die Dampfmenge bei niedrigen Temperaturen zu verringern, um Wassertropfen auf Ihrer Wäsche zu vermeiden.

Reinigung und Pflege

Einfaches Entkalken Ihres Bügeleisens

Füllen Sie zum Spülen Ihres Bügeleisens keine Entkalkungsmittel ein (Essig, handelsübliche Entkalker usw.). Dadurch kann das Gerät beschädigt werden.

- Für eine gleichbleibende Dampfleistung Ihres Bügeleisens verfügt es über einen integrierten Kalk-Auffangbehälter. Dieser Auffangbehälter auf der Rückseite des Geräts nimmt automatisch den Kalk auf, der sich im Gerät bildet.
- Es wird empfohlen, dass Sie den Auffangbehälter alle 4 Monate reinigen. Die Menge des aufgefangenen Kalks hängt von der Wasserhärte ab.
- Achtung! Vor Durchführen dieses Ablaufs muss das Bügeleisen länger als eine Stunde vom Stromnetz getrennt gewesen und vollständig abgekühlt sein. Zum Durchführen dieses Ablaufs sollte sich das Bügeleisen in der Nähe eines Spülbeckens befinden, weil beim Öffnen Wasser aus dem Behälter auslaufen kann.
- Halten Sie das Bügeleisen mit einer Hand und neigen Sie es etwas mit der Spitze der Sohle nach oben.

Funktionsprinzip

- Nachdem das Dampfbügeleisen vollständig abgekühlt ist, heben Sie die Entriegelungslasche des Kalk-Auffangbehälters an und drehen und drehen Sie ihn nach links – **fig.11- 12**.
- Entnehmen Sie den Auffangbehälter aus dem Bügeleisen; er enthält den im Bügeleisen gesammelten Kalk – **fig.13**.
- Zum Reinigen des Auffangbehälters ist es ausreichend, ihn mit Wasser zu spülen, um den darin enthaltenen Kalk zu entfernen – **fig.14**.
- Den Auffangbehälter wieder in die Führung einsetzen und die Lasche eine Viertelumdrehung nach rechts drehen, damit der Auffangbehälter verriegelt und die Dichtigkeit gewährleistet ist – **fig. 14 und 15**.

Zusätzlich zu dieser regelmäßigen Wartung wird empfohlen, den Selbstreinigungsprozess einmal pro Jahr durchzuführen.

- Falls Ihr Wasser sehr kalkhaltig ist, führen Sie die Selbstreinigung häufiger durch.
- Stellen Sie den Dampfknopf auf SEC – **fig.1**.
- Stellen Sie das Eisen mit dem gefüllten Wassertank auf seine Basis und stellen Sie den Thermostaten auf die Position MAX – **fig.8**.
- Wenn sich die Kontrollleuchte abschaltet, ziehen Sie den Stecker des Eisens und platzieren Sie es über einem Spülbecken.
- Entfernen Sie den Antikalk-Stab.
- Schütteln Sie das Eisen leicht in horizontaler Richtung über dem Spülbecken, bis ein Teil des Wassers (mit den Verunreinigungen) sich auf der Grundplatte verteilt hat – **fig.21**.
- Am Ende dieses Vorgangs setzen Sie den Antikalk-Stab wieder ein und drücken Sie bis zum Einklicken – **fig.20**.
- Stecken Sie das Eisen wieder ein und lassen Sie es zum Trocknen für 2 Minuten auf seiner Platte stehen.
- Ziehen Sie den Stecker ihres Eisens, wenn die Platte lauwarm ist und wischen Sie diese mit einem weichen Lappen ab.
- Bewegen Sie das Eisen während der nächsten Benutzung horizontal in verschiedenen Richtungen, um jegliche verbleibende Kalkrückstände und Verschmutzungen in der Bügeleisensohle zu eliminieren.

Achtung!
Ohne eingesetzten Kalk-Auffangbehälter funktioniert das Bügeleisen nicht.

Antikalk-Stab reinigen (alle 4 Monate)

Achtung!

- **Berühren Sie in keinem Fall die Stabspitze – fig. 18.**
- **Ohne den Antikalk-Stab funktioniert das Bügeleisen nicht.**

- Ziehen Sie den Stecker aus der Steckdose und leeren Sie den Wassertank.
- Stellen Sie den Dampfregler auf die Stellung für Trocken.
- Zum Herausnehmen des Antikalk-Stabs drücken Sie auf die Entriegelungstaste – **fig.16** und ziehen Sie den Stab nach oben heraus – **fig.17**.
- Lassen Sie den Stab 4 Stunden lang in einem Glas mit Essig, reinem oder Zitronensaft einweichen – **fig.19**.
- Spülen Sie den Stab unter fließendem Leitungswasser.
- Setzen Sie den Antikalk-Stab wieder ein, bis er hörbar einrastet – **fig.20**.

Bügelsohle reinigen

Ihr Dampfbügeleisen verfügt über eine selbstreinigende Bügelsohle (je nach Modell):

- Die exklusive aktive Sohlenbeschichtung ermöglicht es, alle entstehenden Verunreinigungen im Normalbetrieb kontinuierlich zu entfernen.
- Besonders wenn man einmal mit einem falschen Programm bügelt, können Spuren entstehen, die eine Reinigung von Hand erforderlich machen. In diesem Fall empfehlen wir die Verwendung eines feuchten, weichen Tuchs auf der noch etwas warmen Bügelsohle, damit die Beschichtung nicht beeinträchtigt wird.

Ihr Dampfbügeleisen verfügt über die Bügelsohle Ultragloss (je nach Modell):

- Reinigen Sie die noch etwas warme Bügelsohle mit einem nichtmetallischen, feuchten Tuch oder Schwamm.

Achtung! Bei Verwendung eines schleifenden Bauschs kann die selbstreinigende Beschichtung (je nach Modell) Ihrer Bügelsohle beschädigt werden - **fig. 22**.



Verwenden Sie keine ätzenden oder schleifenden Produkte.

Bügeleisen aufbewahren

- Ziehen Sie den Netzstecker aus der Steckdose und warten Sie, bis die Bügelsohle abgekühlt ist – **fig.23**.
- Leeren Sie den Behälter und stellen Sie den Dampfregler auf die Position "kein Dampf" . Ein wenig Wasser kann im Behälter verbleiben.
- Wickeln Sie das Netzkabel um das Heck des Bügeleisens. Bewahren Sie das Bügeleisen stehend mit der Spitze nach oben auf – **fig.24**.

Probleme mit Ihrem Bügeleisen?

DE

PROBLEM	MÖGLICHE URSACHEN	LÖSUNGEN
Wasser läuft aus den Öffnungen der Bügelsohle.	Sie benutzen die Dampffunktion, wenn das Bügeleisen noch nicht ausreichend warm ist.	Warten Sie, bis die Kontrollleuchte erlischt.
	Sie benutzen die Dampfstoßtaste  zu oft.	Warten Sie zwischen den Benutzungen ein paar Sekunden.
	Sie haben das Bügeleisen waagrecht aufbewahrt, ohne den Behälter zu leeren und ohne den Dampfregler auf die Position «kein Dampf»  zu schalten.	Siehe Kapitel «Bügeleisen aufbewahren».
	Der Antikalk-Stab ist nicht in seiner Aufnahme.	Setzen Sie den Antikalk-Stab richtig in seine Aufnahme ein. Er muss hörbar einrasten.
	Es ist Wasser in der Aufnahme des Kalk-Auffangbehälters.	Achten Sie darauf, dass kein Wasser in die Aufnahme des Kalk-Auffangbehälters gelangen darf.
Bräunliche Flüssigkeit tritt aus der Bügelsohle aus und verursacht Flecken auf der Wäsche.	Sie verwenden chemische Entkalkungsprodukte.	Füllen Sie keine Entkalkungsprodukte in den Wasserbehälter.
	Sie verwenden nicht das richtige Wasser.	Führen Sie eine Selbstreinigung durch und lesen Sie das Kapitel «Welches Wasser verwende ich?».
	Wäschefasern sammeln sich in den Öffnungen der Bügelsohle und verkohlen dort.	Führen Sie eine Selbstreinigung durch. Reinigen Sie die Bügelsohle mit einem nichtmetallischen Tuch oder Schwamm. Saugen Sie die Öffnungen in der Bügelsohle von Zeit zu Zeit ab.
Die Bügelsohle ist schmutzig oder bräunlich und kann Flecken auf der Wäsche verursachen.	Sie verwenden eine zu hohe Temperatur.	Reinigen Sie die Bügelsohle wie oben beschrieben. Siehe die Temperaturtabelle zum Einstellen des Thermostats.
	Ihre Wäsche wurde nicht ausreichend gespült oder Sie verwenden Wäschestärke.	Reinigen Sie die Bügelsohle wie oben beschrieben. Sprühen Sie die Wäschestärke auf die Innenseite der Bügelwäsche
Ihr Bügeleisen erzeugt wenig oder keinen Dampf.	Der Behälter ist leer.	Füllen Sie den Behälter.
	Der Antikalk-Stab ist verschmutzt.	Reinigen Sie den Antikalk-Stab.
	Ihr Bügeleisen ist verkalkt.	Reinigen Sie den Antikalk-Stab und führen Sie eine Selbstreinigung durch.
	Sie haben das Bügeleisen zu lange zum Trockenbügeln verwendet.	Führen Sie eine Selbstreinigung durch.
Die Bügelsohle ist zerkratzt oder schadhafte.	Sie haben Ihr Bügeleisen flach auf einem Bügeleisenhalter aus Metall abgestellt. Sie haben die Bügelsohle mit einem schleifenden oder metallischen Tuch oder Schwamm gereinigt.	Stellen Sie das Bügeleisen immer stehend mit der Spitze nach oben ab. Siehe Kapitel «Bügelsohle reinigen».
Aus Ihrer Bügelsohle treten Teilchen aus.	Ihre Bügelsohle beginnt zu verkalken.	Führen Sie die Reinigung und Pflegemaßnahmen durch, die in der Anleitung beschrieben sind.
Wasser läuft aus der Behälterklappe heraus.	Sie haben die Behälterklappe nicht richtig geschlossen.	Kontrollieren Sie, ob die Behälterklappe richtig geschlossen ist.
Nach Befüllen des Wasserbehälters strömt Dampf aus dem Bügeleisen.	Der Dampfregler befindet sich nicht auf die Position «kein Dampf»  .	Kontrollieren Sie, ob der Dampfregler sich auf die Position «kein Dampf»  befindet.
Aus der Sprühdüse kommt kein Wasser.	Der Wasserbehälter ist nicht ausreichend gefüllt.	Füllen sie Wasser in den Behälter.
Wasser läuft aus der Rückseite des Bügeleisens heraus.	Der Kalk-Auffangbehälter sitzt nicht richtig in seiner Aufnahme.	Setzen Sie den Auffangbehälter in seine Aufnahme ein.

Wenden Sie sich bei allen sonstigen Problemen an Ihren autorisierten Kundendienst, damit Ihr Bügeleisen dort überprüft wird.



Denken Sie an den Schutz der Umwelt !

① Ihr Gerät enthält wertvolle Rohstoffe, die wieder verwertet werden können.

Geben Sie Ihr Gerät deshalb bitte bei einer Sammelstelle Ihrer Stadt oder Gemeinde ab.

Description

1. Spray
2. Trappe de remplissage du réservoir
3. Commande vapeur
4. Tige anti-calcaire
5. Bouton d'extraction de la tige anti-calcaire
6. Bouton survapeur
7. Voyant sécurité Auto-Stop* (selon modèle)
8. Cordon d'alimentation
9. Système Easycord
10. Voyant du thermostat
11. Talon Extra Stable
12. Gâchette Spray
13. Commande du thermostat
14. Semelle Gliss/Glide Protect™ Autoclean* (selon modèle)
15. Languette de déverrouillage du collecteur
16. Collecteur de tartre

Avant la première utilisation

Lisez attentivement le mode d'emploi.

Retirez les éventuelles étiquettes de semelle avant de faire chauffer le fer.

- Avant la première utilisation de votre fer en position vapeur, nous vous recommandons de le faire fonctionner quelques instants en position horizontale et en dehors de votre linge. Dans les mêmes conditions, actionnez plusieurs fois le bouton survapeur.
- Durant les premières utilisations, il peut se produire un dégagement de fumée, une odeur sans nocivité et un léger rejet de particules. Ce phénomène, sans conséquence sur l'utilisation, disparaîtra rapidement.

Préparation

Quelle eau utiliser ?

- Votre appareil a été conçu pour fonctionner avec l'eau du robinet. Il est cependant nécessaire de procéder régulièrement au nettoyage du collecteur de tartre pour éliminer le tartre qu'il contient.
- N'utilisez jamais d'eau contenant des additifs (amidon, parfum, substances aromatiques, adoucissant, etc.), ni de l'eau de condensation (par exemple l'eau des sècheurs à linge, l'eau des réfrigérateurs, l'eau des climatiseurs, l'eau de pluie). Elles contiennent des déchets organiques ou des éléments minéraux qui se concentrent sous l'effet de la chaleur et provoquent des crachements, des coulures brunes ou un vieillissement prématuré de votre appareil.

Si votre eau est très calcaire, mélangez 50% d'eau du robinet et 50% d'eau déminéralisée du commerce.

Remplissez le réservoir

Ne remplissez pas votre fer par l'orifice du collecteur de tartre. Ne dépassez pas le repère MAX du réservoir. Ne remplissez pas votre fer directement sous le robinet. Ne pas retirer la tige anti-calcaire pour remplir le réservoir.

- Débranchez votre fer avant de le remplir.
- Placez la commande vapeur sur  – fig.1.
- Prenez le fer d'une main et inclinez-le légèrement, pointe de la semelle vers le haut.
- Ouvrez la trappe du réservoir – fig.2.
- Remplissez le réservoir jusqu'au repère "MAX" – fig.3.
- Refermez la trappe du réservoir.

Utilisation

Réglez la température et la vapeur

- Réglez la commande du thermostat – fig.4, en vous reportant au tableau ci-dessous.
- Le voyant s'allume. Il s'éteindra quand la semelle sera suffisamment chaude – fig.5.

TISSUS	POSITION DU CURSEUR DU THERMOSTAT
LIN COTON	MAX ● ● ●
LAINE	● ●
SOIE / SYNTHETIQUE (Polyester, Acétate, Acrylique, Polyamide)	●

En fonction du type de tissu sélectionné, votre fer détermine automatiquement et avec précision les niveaux de température et de débit vapeur adaptés, pour garantir le meilleur résultat.

 = ZONE VAPEUR

NOS CONSEILS

- Votre fer chauffe vite : commencez d'abord par les tissus qui se repassent à basse température, puis terminez par ceux qui demandent une température plus élevée.
- Si vous baissez le thermostat, attendez que le voyant se rallume avant de repasser à nouveau.
- Si vous repassez un tissu fait de fibres mélangées : réglez la température de repassage sur la fibre la plus fragile.

- Si vous mettez votre thermostat en position “MIN” le fer ne chauffe pas.

Humidifiez le linge (spray)

Vérifiez s’il y a de l’eau dans le réservoir avant d’utiliser cette gâchette.

- Quand vous repassez à la vapeur ou à sec, appuyez plusieurs fois de suite sur la gâchette spray pour humidifier le linge et enlever les plis résistants – fig.6.

FR

Obtenez plus de vapeur

- Placez la commande de thermostat sur “MAX” ou “●●●”.
- Appuyez de temps en temps sur la touche survapeur – fig.7.
- Afin de ne pas gouter sur le linge, respectez un intervalle de quelques secondes entre deux appuis.

Défroissez verticalement

Maintenez le fer à quelques centimètres du tissu pour ne pas brûler les textiles délicats.

- Suspendez le vêtement à un cintre et tendez le tissu d’une main. La vapeur étant très chaude, ne défroissez jamais un vêtement sur une personne mais toujours sur un cintre.
- Placez la commande de thermostat sur “MAX” – fig.8.
- Appuyez sur la touche survapeur  par impulsions – fig.7 et effectuez un mouvement de haut en bas – fig.9.

Repassez à sec

- Réglez la température selon le textile repassé.
- Placez la commande vapeur sur  – fig.1.
- Vous pouvez repasser lorsque le voyant s’éteint.

Fonctions Plus

Semelle Gliss protect autoclean® (selon modèle)

- Votre fer est équipé d’une semelle autonettoyante fonctionnant par catalyse.
- Son revêtement exclusif permet d’éliminer en continu toutes les impuretés générées par un usage normal.
- Il est recommandé de toujours poser votre fer sur son talon pour préserver son revêtement autonettoyant.

Sécurité Auto-Stop (selon modèle)

En usage normal, le voyant auto-stop est allumé !

- Le système électronique coupe l’alimentation et le voyant de l’auto-stop clignote si le fer reste plus de 8 minutes immobile sur le talon ou plus de 30 secondes posé à plat – fig.10.
- Pour remettre le fer en marche, il suffit de l’agiter légèrement jusqu’à ce que le voyant ne clignote plus.

Fonction Anti-goutte

- Le principe de sélection automatique de la vapeur en fonction du tissu sélectionné présent sur votre fer, permet de réduire le débit vapeur à basse température et d’éviter que votre fer ne goutte sur le linge.

Nettoyage et entretien

Détartrez facilement votre fer vapeur

N’introduisez pas de produits détartrants (vinaigre, détartrants industriels...) pour rincer votre fer: ils pourraient l’endommager.

- Pour prolonger les performances vapeur, votre fer est équipé d’un collecteur de tartre intégré. Ce collecteur placé sur le talon de votre fer récupère automatiquement le tartre qui se forme à l’intérieur.
- Il est recommandé de nettoyer le collecteur tous les 4 mois. La quantité de tartre récoltée dépend de la dureté de l’eau.
- Attention cette opération ne doit pas être effectuée tant que le fer n’est pas débranché depuis plus de une heure et n’est pas complètement froid. Pour effectuer cette opération, le fer vapeur doit se trouver près d’un évier car de l’eau peut couler du réservoir lors de l’ouverture.
- Prenez le fer d’une main et inclinez-le légèrement, pointe de la semelle vers le haut.

Principe de fonctionnement:

- Une fois le fer vapeur complètement refroidi, levez et tournez la languette du collecteur pour le déverrouiller – **fig.11-12.**
- Retirez le collecteur du fer, il contient le tartre accumulé dans le fer – **fig.13.**
- Pour bien nettoyer le collecteur il suffit de le rincer à l'eau pour éliminer le tartre qu'il contient – **fig.14.**
- Remettez le collecteur dans son logement et tournez la languette d'un quart de tour vers la droite afin de verrouiller le collecteur et assurer l'étanchéité – **fig.14 et 15.**

En complément de cet entretien régulier, il est recommandé de procéder à un auto-nettoyage une fois par an.

- Si votre eau est très calcaire, procédez à l'opération d'auto-nettoyage plus régulièrement.
- Placez la commande vapeur sur SEC – **fig.1.**
- Placez le fer sur son talon, réservoir plein et réglez le thermostat à la position "MAX" – **fig.8.**
- Lorsque le voyant s'éteint, débranchez le fer et placez-le au-dessus d'un évier.
- Enlevez la tige anticalcaire.
- Secouez le fer légèrement et horizontalement, au-dessus d'un évier, jusqu'à ce qu'une partie de l'eau (avec les impuretés) se soit écoulées par la semelle – **fig.21.**
- A la fin de l'opération, remettez la tige anticalcaire en place ; enfoncez-la jusqu'au clic. – **fig.20.**
- Rebranchez votre fer 2 minutes sur son talon pour sécher la semelle.
- Débranchez votre fer et lorsque la semelle est tiède, essuyez-la avec un chiffon doux.
- Lors de la prochaine utilisation, faites fonctionner votre fer en position horizontale en dehors de votre linge afin d'éliminer les résidus d'eau et de calcaire restés dans la semelle.

Attention!
Le fer ne fonctionne pas sans le collecteur de tartre.

Nettoyez la tige Anti-Calcaire (tous les 4 mois)

Attention !

- **Ne jamais toucher l'extrémité de la tige** – **fig.18.**

- **Le fer ne fonctionne pas sans la tige anticalcaire.**

- Débranchez votre fer et videz le réservoir.
- Réglez le curseur vapeur sur sec.
- Pour retirer la tige anti-calcaire, pressez le bouton d'extraction self-clean – **fig.16** et tirez la tige vers le haut – **fig.17.**
- Laissez tremper la tige pendant 4 heures dans un verre de vinaigre d'alcool blanc ou bien du jus de citron nature – **fig.19.**
- Rincez la tige sous l'eau du robinet.
- Remettez la tige anti-calcaire en place ; enfoncez-la jusqu'au clic – **fig.20.**

Nettoyez la semelle

Votre fer vapeur est équipé de la semelle autonettoyante (selon modèle) :

- Son revêtement actif exclusif lui permet d'éliminer en continu toutes les impuretés qui peuvent être générées au quotidien dans des conditions normales d'utilisation.
- Un repassage avec un programme inadapté peut néanmoins laisser des traces nécessitant un nettoyage manuel. Dans ce cas, il est conseillé d'utiliser un chiffon doux et humide sur la semelle encore tiède afin de ne pas endommager le revêtement.

Votre fer vapeur est équipé de la semelle Ultragriss (selon modèle) :

- Lorsque la semelle est encore tiède, nettoyez-la avec un tampon non métallique humide.

Attention ! L'utilisation d'un tampon abrasif endommage le revêtement autonettoyant (selon modèle) de votre semelle – fig.22.





N'utilisez jamais de produits agressifs ou abrasifs.

Rangez votre fer

- Débranchez-le et attendez que la semelle refroidisse – **fig.23.**
- Videz le réservoir et placez la commande vapeur sur . Un peu d'eau peut rester dans le réservoir.
- Enroulez le cordon autour de l'arceau arrière du fer. Rangez le fer sur son talon – **fig.24.**

Un problème avec votre fer ?

FR

PROBLEME	CAUSES POSSIBLES	SOLUTIONS
L'eau coule par les trous de la semelle.	Vous utilisez la vapeur alors que le fer n'est pas assez chaud.	Attendez que le voyant s'éteigne.
	Vous utilisez le bouton de survapeur  trop souvent.	Attendez quelques secondes entre chaque utilisation.
	Vous avez rangé le fer à plat, sans le vider et sans placer la commande sur la position  .	Consultez le chapitre «Rangez votre fer».
	La tige anti-calcaire n'est pas bien remise en place.	Remplacez bien la tige anti-calcaire : enfoncez-la jusqu'au clic.
	Vous avez mis de l'eau dans le logement du collecteur de tartre.	Ne mettez jamais d'eau dans le logement du collecteur de tartre.
Des coulures brunes sortent de la semelle et tachent le linge.	Vous utilisez des produits détartrants chimiques.	N'ajoutez aucun produit détartrant à l'eau du réservoir.
	Vous n'utilisez pas le bon type d'eau.	Faites un auto-nettoyage et consultez le chapitre «Quelle eau utiliser?».
	Des fibres de linge se sont accumulées dans les trous de la semelle et se carbonisent.	Faites un auto-nettoyage. Nettoyez la semelle avec une éponge non métallique. Aspirez de temps en temps les trous de la semelle.
La semelle est sale ou brune et peut tacher le linge.	Vous utilisez une température trop élevée.	Nettoyez la semelle comme indiqué plus haut. Consultez le tableau des températures pour régler le thermostat.
	Votre linge n'est pas suffisamment rincé ou bien vous utilisez de l'amidon.	Nettoyez la semelle comme indiqué plus haut. Pulvérisez l'amidon à l'envers de la face à repasser.
Votre fer produit peu ou pas de vapeur.	Le réservoir est vide.	Remplissez-le.
	La tige anti-calcaire est sale.	Nettoyez la tige anti-calcaire.
	Votre fer est entartré.	Nettoyez la tige anti-calcaire et faites un auto-nettoyage.
	Votre fer a été utilisé trop longtemps à sec.	Faites un auto-nettoyage.
La semelle est rayée ou abîmée.	Vous avez posé votre fer à plat sur un repose-fer métallique. Vous avez nettoyé votre semelle avec un tampon abrasif ou métallique.	Posez toujours votre fer sur son talon. Reportez vous au chapitre «Nettoyez la semelle».
Votre semelle rejette des particules.	Votre semelle commence à s'entartrer.	Réalisez le nettoyage et l'entretien préconisés dans la notice.
L'eau s'écoule par la trappe du réservoir.	Vous avez mal refermé la trappe du réservoir.	Vérifiez que la trappe du réservoir est bien fermée.
Le fer vaporise en fin de remplissage du réservoir.	Le curseur de commande vapeur n'est pas sur la position  .	Vérifiez que la commande vapeur est sur la position  .
Le spray ne pulvérise pas d'eau.	Le réservoir n'est pas assez rempli.	Rajoutez de l'eau dans le réservoir.
L'eau coule à l'arrière du fer.	Le collecteur n'est pas remis correctement dans son logement.	Remettez le collecteur dans son logement.

Pour tout autre problème, adressez-vous à un centre service agréé pour faire vérifier votre fer.



Participons à la protection de l'environnement !

- ① Votre appareil contient de nombreux matériaux valorisables ou recyclables. Confiez celui-ci dans un point de collecte pour que son traitement soit effectué.

Beschrijving

1. Spray
2. Vulopening van het reservoir
3. Stoomregelaar
4. Anti-kalkstaafje
5. Uitwerpknop voor het anti-kalkstaafje
6. Extra-stoomknop
7. Veiligheidscontrolelampje Auto-Stop*
(afhankelijk van het model)
8. Snoer
9. Easycord systeem
10. Controlelampje van de thermostaat
14. Extra stabiele achterkant
12. Sprayknop
13. Thermostaatregelaar
14. Gliss/Glide Protect™ Autoclean strijkzool*
(afhankelijk van het model)
15. Ontgrendelingslipje van de kalkverzamelaar
16. Kalkverzamelaar

Voor het eerste gebruik

Lees de gebruiksaanwijzing aandachtig.

Verwijder eventuele etiketten van de strijkzool voordat u het stoomstrijkijzer aanzet.

- Als u voor het eerst stoom gaat gebruiken, raden wij u aan het stoomstrijkijzer even in horizontale positie te laten werken. Houd het hierbij niet boven uw strijkgoed. Druk op dezelfde wijze enkele malen op de extra-stoomknop.
- De eerste keren dat u uw stoomstrijkijzer gebruikt, kunt u het volgende opmerken: rookontwikkeling, een onschadelijke geur en een geringe afgifte van deeltjes. Dit heeft geen invloed op het gebruik van uw stoomstrijkijzer en zal snel verdwijnen.

Vorbereiding

Welke soort water gebruiken?

- Uw stoomstrijkijzer is ontwikkeld voor het gebruik van kraanwater. U moet het kalkopvangsysteem regelmatig schoonmaken en kalkaanslag verwijderen.
- Gebruik geen water dat additieven bevat (stijfsel, parfum, smaakstoffen, verzachter, etc.) of condenswater (bijvoorbeeld water uit wasdrogers, koelkasten of airconditioners, regenwater). Deze soorten water bevatten organische afvalstoffen of mineralen die waterdruppels, lekkage, bruine vlekken, of een voortijdige slijtage van uw stoomstrijkijzer kunnen veroorzaken.

Als uw kraanwater een hoog kalkgehalte bevat, kunt u 50% kraanwater met 50% gedemineraliseerd water mengen.

Het reservoir vullen

Gebruik nooit de opening in het kalkopvangsysteem om het strijkijzer te vullen. Respecteer altijd de MAX-aanduiding op het reservoir. Houd het stoomstrijkijzer nooit onder de kraan om het reservoir te vullen. Verwijder het anti-kalkstaafje niet om het reservoir te vullen.

- Trek de stekker van het stoomstrijkijzer uit het stopcontact voor het vullen.
- Zet de stoomregelaar op  – fig.1.
- Neem het stoomstrijkijzer in één hand en houd het schuin, met de punt van de strijkzool naar boven gericht.
- Open de vulopening van het reservoir – fig.2.
- Vul het reservoir tot de “MAX-aanduiding” – fig.3.
- Sluit de vulopening van het reservoir.

Gebruik

De temperatuur en de stoom regelen

- Stel de temperatuur van de thermostaat in – fig.4, zoals aangegeven in onderstaande tabel.
- Het controlelampje gaat branden. Het lampje gaat uit zodra de strijkzool de gewenste temperatuur heeft bereikt – fig.5.

WEEFSELS	STAND VAN DE THERMOSTAATKNOP
LINNEN KATOEN	MAX ● ● ●
WOL	● ●
ZIJDE / SYNTHETISCH (Polyester, Acetaat, Polyamide)	●

In functie van de geselecteerde soort stof, bepaalt uw stoomstrijkijzer automatisch en met zorg de temperatuur en de stoomafgifte om een optimaal resultaat te garanderen.

 = STOOMZONE

ONZE TIPS

- Uw stoomstrijkijzer wordt snel warm: begin daarom met strijkgoed dat op een lage temperatuur gestreken dient te worden en strijk vervolgens het strijkgoed dat een hogere temperatuur verdraagt.
- Indien u de temperatuur lager zet, wacht dan tot het controlelampje opnieuw gaat branden voordat u verder gaat met strijken.

- Indien u strijkgoed van gemengde vezels strijkt: stel dan de strijkt temperatuur in op de meest kwetsbare vezelsoort.
- Als u uw thermostaat op de positie **“MIN”** zet, wordt het strijkijzer niet heet.

Het strijkgoed bevochtigen (spray)

Controleer eerst of er voldoende water in het reservoir zit.

- Bij droog strijken of bij het strijken met stoom, kunt u meerdere malen op de sprayknop drukken om het strijkgoed te bevochtigen en zo hardnekkige kreukels te verwijderen – fig.6.

NL

Meer stoom

- Zet de thermostaatregelaar op **“MAX”** of **“●●●”**.
- Druk af en toe op de extra-stoomknop – fig.7.
- Wacht enkele seconden voordat u opnieuw op de knop drukt om druppels op het strijkgoed te voorkomen.

Verticaal gladstomen

Houd het stoomstrijkijzer op enkele centimeters afstand van het kledingstuk om het verbranden van kwetsbare stoffen te voorkomen.

- Hang het kledingstuk op een hangertje en trek de stof strak. De stoom is zeer heet. Stoom nooit een kledingstuk glad op een persoon, maar altijd op een hangertje.
- Zet de thermostaatregelaar op **“MAX”** – fig.8.
- Druk meerdere malen op de extra-stoomknop  – fig.7 en beweeg uw stoomstrijkijzer van boven naar beneden – fig.9.

Droog strijken

- Stel de temperatuur in aan de hand van de te strijken stof.
- Zet de stoomregelaar op  – fig.1.
- U kunt gaan strijken als het controlelampje uitgaat.

Extra functies

Gliss/Glide Protect™ autoclean strijkzool (afhankelijk van het model) —

- Uw stoomstrijkijzer is voorzien van een zelfreinigende strijkzool.
- De exclusieve deklaag verwijdert automatisch de onzuiverheden die tijdens normaal gebruik geproduceerd worden.
- Het is raadzaam uw stoomstrijkijzer steeds op de achterkant te zetten en zo de zelfreinigende deklaag te beschermen.

Auto-Stop veiligheid* (afhankelijk van het model)

Bij normaal gebruik brandt het auto-stop controlelampje!

- Blijft het stoomstrijkijzer langer dan 8 minuten op de achterkant staan of langer dan 30 seconden op de zool, dan onderbreekt het elektronische beveiligingssysteem de stroomtoevoer en gaat het auto-stop controlelampje knipperen – fig.10.
- Om uw stoom strijkijzer opnieuw in gebruik te nemen, beweegt u het licht heen en weer, tot het lampje niet meer knippert.

Druppelstop-functie

- De stoomafgifte wordt automatisch aangepast aan het geselecteerde weefsel. De stoomafgifte wordt verlaagd bij lage temperatuur zodat uw stoomstrijkijzer niet op het strijkgoed druppelt.

Reinigen en onderhouden

Uw stoomstrijkijzer ontkalken

Gebruik geen ontkalkingsproducten (azijn, industriële ontkalkers, ...) om uw stoomstrijkijzer te spoelen: deze producten kunnen uw apparaat beschadigen.

- Om de levensduur van uw stoomstrijkijzer te verlengen, is het apparaat voorzien van een geïntegreerde kalkverzamelaar. Deze verzamelaar in de achterkant van uw stoom strijkijzer vangt de kalk op die in het apparaat wordt gevormd.
- U wordt aangeraden om het opvangsysteem elke 4 maanden te reinigen. De hoeveelheid kalk in het apparaat is afhankelijk van de waterhardheid.
- Opgelet. Trek de stekker van het stoomstrijkijzer uit het stopcontact en wacht minstens één uur tot het apparaat volledig is afgekoeld alvorens het apparaat te ontkalken. Ontkalk het stoomstrijkijzer in de buurt van de gootsteen. Als u het apparaat opent kan er immers water uit stromen.
- Neem het stoomstrijkijzer in één hand en houd het schuin, met de punt van de strijkzool naar boven gericht.

Werking

- Als het stoomstrijkijzer volledig is afgekoeld, tilt u het lipje van de kalkverzamelaar op en draait u er aan om het te ontgrendelen – **fig.11- 12.**
- Verwijder de verzamelaar uit het stoom strijkijzer. De verzamelaar vangt de kalkaanslag op – **fig.13.**
- Spoel de verzamelaar met water om de kalkaanslag te verwijderen – **fig.14.**
- Plaats de verzamelaar opnieuw in de houder en draai het lipje een kwartslag naar rechts om de verzamelaar te vergrendelen en de afdichting te garanderen – **fig.14 en 15.**

Ter aanvulling op het regelmatige onderhoud wordt aangeraden om een keer per jaar de zelfreinigingsfunctie te gebruiken.

- Als er veel kalk in uw water zit, dan dient u het zelfreinigingssysteem vaker toe te passen.
- Zet de bedieningsknop voor de stoom op 'droog' – **fig.1.**
- Plaats het strijkijzer met een vol reservoir verticaal op de achterkant en zet de thermostaat op de positie "MAX" – **fig.8.**
- Haal zodra het controlelampje uit is de stekker van het strijkijzer uit het stopcontact en plaats het strijkijzer boven een gootsteen.
- Verwijder het antikalkstaafje.
- Schud het strijkijzer rustig en horizontaal boven een gootsteen totdat een gedeelte van het water (met de onzuiverheden) langs de zoolplaat van het apparaat is gestroomd – **fig.21.**
- Plaats hierna het antikalkstaafje terug en druk net zolang totdat u een klik hoort – **fig.20.**
- Zet uw strijkijzer gedurende 2 minuten verticaal op de achterkant, zodat de zoolplaat van het strijkijzer kan drogen.
- Haal de stekker van het strijkijzer uit het stopcontact. Zodra de zoolplaat lauw is, droogt u deze met een zachte doek.
- Zet tijdens het volgende gebruik uw strijkijzer aan in horizontale positie en houd het van u vandaan om alle water- en kalkresten in de zoolplaat te verwijderen.

Opgelet!
Het stoomstrijkijzer werkt niet zonder kalkverzamelaar.

Het anti-kalkstaafje reinigen (elke 4 maanden)

Opgelet!

- Raak de punt van de staaf nooit aan – **fig.18.**
- Zonder het anti-kalkstaafje functioneert het stoomstrijkijzer niet.

- Trek de stekker van het stoomstrijkijzer uit het stopcontact en leeg het reservoir.
- Zet de stoomknop op droog.
- Druk op de uitwerpknop self-clean om het anti-kalkstaafje te verwijderen – **fig.16.** Trek de staaf omhoog – **fig.17.**
- Laat het anti-kalkstaafje gedurende 4 uur weken in een glas witte alcoholazijn of citroensap – **fig.19.**
- Spoel de staaf af onder de kraan.
- Plaats het anti-kalkstaafje terug in het stoomstrijkijzer en druk tot u klik hoort – **fig.20.**

De strijkzool reinigen

Uw stoomstrijkijzer is voorzien van een zelfreinigende strijkzool (afhankelijk van het model):

- De exclusieve, actieve deklaag verwijdert automatisch onzuiverheden die tijdens normaal gebruik geproduceerd worden.
- Wanneer u tijdens het strijken een niet geschikt programma gebruikt kunnen er plooiën achterblijven die u later handmatig moet verwijderen. In dit geval is het raadzaam een zachte en vochtige doek op de nog lauwe strijkzool te leggen om de deklaag niet te beschadigen.

Uw stoomstrijkijzer is voorzien van een Ultragliss / Autoclean Catalys strijkzool (afhankelijk van het model):

- Wanneer de strijkzool nog lauw is, kunt u de zool met een vochtige, niet-metalen spons schoonmaken.

Opgelet! Het gebruik van een schuurspons beschadigt de zelfreinigende (afhankelijk van het model) deklaag van uw strijkzool – **fig.22.**

Gebruik nooit agressieve of schurende producten.

Uw stoomstrijkijzer opbergen

- Haal de stekker uit het stopcontact en wacht tot de strijkzool is afgekoeld – **fig.23.**
- Leeg het reservoir en zet de stoomregelaar op . Er kan een beetje water in het reservoir achterblijven.
- Rol het snoer rond de hiel van het stoomstrijkijzer. Zet het stoomstrijkijzer op zijn achterkant – **fig.24.**

Problemen met uw stoomstrijkijzer?

NL

PROBLEEM	MOGELIJKE OORZAKEN	OPLOSSINGEN
Er komt water uit de gaatjes in de strijkzool.	U gebruikt stoom maar het stoomstrijkijzer is nog niet warm genoeg.	Wacht tot het controlelampje uitgaat.
	U gebruikt de extra-stoomknop te vaak 	Wacht een paar seconden voordat u weer op de knop drukt.
	U heeft het stoomstrijkijzer plat opgeborgen zonder het te legen en zonder de stoomregelaar op  te zetten.	Raadpleeg de paragraaf «Uw stoomstrijkijzer opbergen».
	Het anti-kalkstaafje is niet goed geplaatst.	Plaats het anti-kalkstaafje correct: duw tot u klik hoort.
Er lopen bruine druppels uit de strijkzool die vlekken maken op het strijkgoed.	U gebruikt chemische kalkoplossende middelen.	Giet geen kalkoplossende middelen in het reservoir.
	U gebruikt niet de juiste soort water.	Pas de zelfreinigingsfunctie toe en raadpleeg het hoofdstuk «Welke soort water gebruiken?».
	Er zitten stofvezels in de gaatjes van de strijkzool die verbranden.	Pas de zelfreinigingsfunctie toe. Maak de strijkzool schoon met een niet-metalen schuursponsje. Maak de gaatjes in de strijkzool af en toe schoon m.b.v. de stofzuiger.
De strijkzool is vuil of bruin en kan vlekken veroorzaken op het strijkgoed.	U strijkt bij een te hoge temperatuur.	Maak de strijkzool schoon op eerder vermelde wijze. Regel de thermostaat m.b.v. het temperatuurschema.
	Uw wasgoed is niet voldoende gespoeld of u gebruikt stijfsl.	Maak de strijkzool schoon op eerder vermelde wijze. Sproei het stijfsl op de binnenzijde van het te strijken wasgoed.
Er komt geen of weinig stoom uit het stoomstrijkijzer.	Het reservoir is leeg.	Vul het.
	Het anti-kalkstaafje is vuil.	Maak het anti-kalkstaafje schoon.
	Er zit kalkaanslag in uw stoomstrijkijzer.	Maak het anti-kalkstaafje schoon en pas de zelfreinigingsfunctie toe.
	U heeft uw stoomstrijkijzer te lang zonder stoom gebruikt.	Pas de zelfreinigingsfunctie toe.
De strijkzool vertoont krassen of is beschadigd.	U heeft uw stoomstrijkijzer op een metalen strijkijzersteun gezet. U heeft de strijkzool met een metalen schuurspons schoongemaakt.	Zet het stoomstrijkijzer altijd op de achterkant. Raadpleeg het hoofdstuk «De strijkzool reinigen»
Er komen deeltjes uit de strijkzool.	Uw stoomstrijkijzer begint kalkaanslag te vertonen.	Voer de reinigings- en onderhoudsbeurten uit die in de gebruiksaanwijzing worden beschreven.
Er komt water uit de dop van het reservoir.	U heeft de dop van het reservoir niet goed afgesloten.	Controleer of de dop goed is afgesloten.
Er komt stoom uit het stoomstrijkijzer aan het einde van het vullen van het reservoir.	De stoomknop staat niet op de stand  .	Controleer of de stoomknop op de stand  staat.
De spray verstuift geen water.	Het reservoir is niet vol genoeg.	Doe extra water in het reservoir.
Er loopt water uit de achterkant van het stoomstrijkijzer.	De verzamelaar is niet correct in de houder geplaatst.	Plaats de verzamelaar opnieuw in de houder,

Als er zich andere problemen voordoen, neem dan contact op met een erkend service center.



Wees vriendelijk voor het milieu !

- ① Uw apparaat bevat materialen die geschikt zijn voor hergebruik. Lever het in bij het milieustation in uw gemeente of bij onze technische dienst.

Descripción

- | | |
|---|---|
| 1. Pulverizador | 10. Indicador luminoso del termostato |
| 2. Trampilla de llenado del depósito. | 11. Pieza extra de soporte |
| 3. Mando de vapor | 12. Gatillo de pulverización |
| 4. Varilla anticalcárea | 13. Mando del termostato |
| 5. Botón de extracción de la varilla anticalcárea | 14. Suela Gliss/Glide Protect™ Autoclean* (según el modelo) |
| 6. Botón de salida de vapor adicional | 15. Lengüeta de desbloqueo del colector |
| 7. Piloto de seguridad Auto-Stop* (según el modelo) | 16. Colector de cal |
| 8. Cable de alimentación | |
| 9. Sistema Easycord | |

Antes del primer uso

Lea atentamente este manual de uso. Retire las etiquetas que pueda haber en la suela antes de calentar la plancha.

- Antes de utilizar la plancha por primera vez en posición de vapor, le recomendamos que la haga funcionar durante unos momentos en posición horizontal y sin ropa debajo. En esas mismas condiciones, active varias veces el botón de salida de vapor adicional.
- Durante las primeras veces que la utilice el aparato, este puede emitir humo, desprender un olor que no resulta nocivo y expulsar algunas partículas. Este fenómeno sin consecuencias sobre la utilización, desaparece rápidamente.

Preparación

¿Qué agua se debe utilizar?

- Este aparato está diseñado para funcionar con el agua del grifo. No obstante, resulta necesario limpiar regularmente el colector de cal para eliminar la cal que contenga.
- No utilice nunca agua que contenga aditivos (almidón, perfumes, sustancias aromáticas, suavizante, etc.) ni agua de condensación (por ejemplo, agua procedente de secadoras, neveras, aparatos de aire acondicionado o agua de lluvia). Dichas aguas concentran residuos orgánicos o elementos minerales que se concentran por efecto del calor y provocan salpicaduras, manchas marrones o un desgaste prematuro del aparato.

Si su agua es demasiado calcárea, mezcle un 50% de agua del grifo y un 50% de agua desmineralizada que puede adquirir en tiendas.

Llene el depósito

No rellene la plancha utilizando el orificio del colector de cal. No sobrepase la marca MAX del depósito. No rellene directamente la plancha colocándola bajo el grifo. No retire la varilla anticalcárea para rellenar el depósito.

- Desconecte la plancha antes de proceder al llenado.
- Coloque el mando de vapor en posición  – fig.1.
- Coja la plancha con una mano e inclínela ligeramente con la punta de la suela hacia arriba.
- Abra la trampilla del depósito – fig.2.
- Rellene el depósito hasta la marca “MAX” – fig.3.
- Cierre la trampilla del depósito.

Uso

Ajuste de la temperatura y el vapor

- Ajuste el mando del termostato – fig.4, según la tabla que figura a continuación.
- El indicador luminoso se encenderá. Cuando la suela esté lo bastante caliente, se apagará – fig.5.

TEJIDOS	POSICIÓN DEL MANDO DEL TERMOSTATO
LINO ALGODÓN	MAX ● ● ●
LANA	● ●
SEDA / SINTÉTICOS (Poliéster, Acetato, Acrílico, Poliamida)	●

En función del tipo de tejido seleccionado, su plancha determinará automáticamente y con precisión los niveles de temperatura y de salida de vapor que mejor se adaptan, para garantizar que se obtiene el mejor resultado.

 = ZONA DE VAPOR

NUESTROS CONSEJOS

- Su plancha se calienta rápidamente: comience por los tejidos que se planchan a baja temperatura, para terminar por aquellos que requieren una temperatura más elevada.
- Si baja el termostato, espere a que el indicador luminoso se vuelva a encender antes de ponerse a planchar de nuevo.
- Si plancha un tejido compuesto de una mezcla de fibras: ajuste la temperatura de planchado en función de la fibra más delicada.

- Si se coloca el termostato en posición “MIN”, la plancha no se calienta.

Humedezca la prenda (spray)

Compruebe si hay agua dentro del depósito antes de utilizar este gatillo.

- Cuando planche con vapor o en seco, pulse varias veces seguidas el botón de pulverización para humedecer la prenda y eliminar las arrugas resistentes – fig.6.

Consiga más vapor

- Coloque el mando del termostato en “MAX” o “●●●”.
- Pulse de vez en cuando el botón de salida de vapor adicional – fig.7.
- Para que el agua no gotee sobre la ropa, deje un intervalo de algunos segundos entre una pulsación y otra.

ES

Planchado vertical

Mantenga la plancha a unos centímetros de la prenda para no quemar los tejidos delicados.

- Cuelgue la prenda de una percha y estire el tejido con una mano. Como el vapor está muy caliente, no planche jamás ninguna prenda cuando la lleve puesta una persona, sino siempre cuando esté colgada de una percha.
- Coloque el mando del termostato en “MAX” – fig.8.
- Pulse varias veces el botón de salida de vapor adicional  – fig.7 y realice un movimiento de arriba a abajo – fig.9.

Planchar en seco

- Ajuste la temperatura según el tejido a planchar.
- Ajuste el control de vapor  – fig.1.
- Usted puede utilizarla cuando la luz se apaga.

Funciones Extra

Suela Gliss/Glide Protect™ autoclean (según el modelo)

- Su plancha está equipada con una suela autolimpiadora que funciona por catálisis.
- Su exclusivo revestimiento permite eliminar de forma continuada todas las impurezas generadas durante el uso normal del aparato.
- Le recomendamos que coloque siempre la plancha sobre el talón para preservar el revestimiento autolimpiador.

Seguridad Auto-Stop* (según el modelo)

Durante el uso normal de la plancha, el piloto de parada automática (auto-stop) estará encendido.

- El sistema electrónico cortará la alimentación y el indicador luminoso de la parada automática parpadeará si la plancha permanece más de 8 minutos inmóvil sobre el talón o más de 30 segundos en posición horizontal – fig.10.
- Para volver a poner en funcionamiento la plancha, es suficiente con agitarla suavemente hasta que el indicador luminoso deje de parpadear.

Función Antigoteo

- El principio de selección automática del vapor en función de los tejidos seleccionado actualmente en su plancha le permite reducir la salida de vapor a baja temperatura y evitar que la plancha no gotee sobre la ropa.

Limpieza y mantenimiento

Elimine fácilmente la cal de la plancha a vapor

No introduzca productos para eliminar la cal (vinagre, descalcificadores industriales...) para limpiar la plancha, pues podrían dañarla.

- Para alargar la vida útil de la plancha a vapor, esta última incorpora un colector de cal. Este colector, colocado sobre el talón de la plancha, recopila automáticamente la cal que se forma en el interior de la misma.
- Se recomienda limpiar el colector cada 4 meses. La cantidad de cal recogida depende de la dureza del agua.
- Atención: esta operación no debe realizarse hasta que la plancha no lleve más de una hora desconectada y esté completamente fría. Para efectuar esta operación, la plancha a vapor debe encontrarse cerca de un fregadero, puesto que puede derramarse agua del depósito al abrirse.
- Coja la plancha con una mano e inclínela ligeramente con la punta de la suela hacia arriba.

Principio de funcionamiento:

- Cuando la plancha a vapor se haya enfriado por completo, levante y gire la lengüeta del cajón para desbloquearlo – **fig.11-12**.
- Retire el colector de la plancha, pues contiene cal acumulada en su interior – **fig.13**.
- Para limpiar bien el colector, solo tiene que lavarlo con agua del grifo para eliminar la cal – **fig.14**.
- Vuelva a colocar el colector en su emplazamiento y gire la lengüeta un cuarto de vuelta hacia la derecha para bloquear el colector y asegurar su estanqueidad – **fig.14 y 15**.

Complementando este mantenimiento regular, se recomienda efectuar una autolimpieza una vez por año.

- Si el agua que utiliza tiene mucha cal, proceda a efectuar la operación de autolavado con mayor frecuencia.
- Sitúe el botón de vapor en posición SEC – **fig.1**.
- Coloque la plancha sobre su talón, llene el depósito y regule el termostato colocándolo en posición “MAX” – **fig.8**.
- Cuando se apague el piloto, desconecte la plancha y colóquela sobre el fregadero.
- Retire la varilla anticalcárea.
- Sacuda la plancha ligeramente en sentido horizontal, situándola sobre el fregadero, hasta que una parte del agua (junto con las impurezas) salga por la suela de la plancha – **fig.21**.
- Cuando termine la operación, vuelva a colocar la varilla anticalcárea en su sitio y ajústela hasta oír un clic – **fig.20**.
- Vuelva a conectar la plancha 2 minutos situándola sobre su talón para secar la suela.
- Desconecte la plancha y cuando la suela esté tibia, séquela con un paño suave.
- Cuando vuelva a utilizarla, haga que la plancha funcione en posición horizontal fuera de su línea para eliminar los residuos de agua y de cal restantes en la suela.

¡Atención!
La plancha no funciona sin el colector de cal.

Limpie la varilla anticalcárea (cada 4 meses)

¡Atención!

- No toque nunca el extremo de la varilla – **fig.18**.

- La plancha no funciona sin la varilla anticalcárea.

- Desenchufe la plancha y vacíe el depósito.
- Ajuste el cursor de vapor en seco.
- Para retirar la varilla anticalcárea, pulse el botón de extracción self-clean – **fig.16** y tire de la varilla hacia arriba – **fig.17**.
- Deje la varilla a remojo durante 4 horas dentro de un vaso con vinagre de alcohol blanco o en zumo de limón natural – **fig.19**.
- Aclare la varilla con agua del grifo.
- Vuelva a colocar en su lugar la varilla anticalcárea; empuje hacia dentro hasta que haga clic – **fig.20**.

Limpie la suela

Su plancha incorpora una suela autolimpiadora (según el modelo):

- Su exclusivo revestimiento activo le permite eliminar de forma continuada todas las impurezas que puedan generarse con el uso diario y en condiciones normales del aparato.
- No obstante, si se plancha con un programa que no esté bien adaptado, pueden quedar restos que requieran una limpieza manual. En este caso, es aconsejable utilizar un paño suave y húmedo sobre la suela aun templada para no dañar el revestimiento.

Su plancha incorpora una suela Ultragliss (según el modelo):

- Con la suela todavía tibia, límpiela con un paño no metálico húmedo.





¡Atención! Si utiliza un paño abrasivo, dañará el revestimiento autolimpiador (según el modelo) de la suela – **fig.22**.

No utilice nunca productos detergentes, agresivos o abrasivos.

Guarde la plancha

- Desenchufe la plancha y espere a que la suela se enfríe – **fig.23**.
- Vacíe el depósito y coloque el mando de vapor en . Puede que quede algo de agua en el depósito.
- Enrolle el cable alrededor del arco trasero de la plancha. Guarde la plancha colocada sobre su talón – **fig.24**.

¿Tiene algún problema con su plancha?

PROBLEMA	POSIBLES CAUSAS	SOLUCIONES
El agua corre por los orificios de la suela.	Está utilizando vapor cuando la plancha todavía no está lo bastante caliente.	Espere a que el indicador luminoso se apague.
	Utiliza el botón de salida de vapor adicional  con demasiada frecuencia.	Deje algunos segundos entre una pulsación y otra.
	Ha dejado guardada la plancha en posición horizontal, sin vaciarla y sin colocar el control en posición  .	Consulte la sección «Guarde la plancha».
	La varilla anticalcárea no está bien colocada en su lugar.	Vuelva a colocar bien la varilla anticalcárea: presione hacia dentro hasta que oiga un «clic».
	Ha introducido agua en el emplazamiento del colector de cal.	No introduzca nunca agua en el emplazamiento del colector de cal.
De la suela de la plancha salen unos derrames marrones que manchan la ropa.	Está utilizando productos químicos para eliminar la cal.	No añada ningún producto para eliminar la cal al agua del depósito.
	No está utilizando el tipo de agua adecuado.	Haga una autolimpieza y consulte la sección «¿Qué agua se debe utilizar?».
	Se han acumulado fibras de las prendas de ropa en los orificios de la suela y se han carbonizado.	Haga una autolimpieza. Limpie la suela con una esponja no metálica. Aspire periódicamente los orificios de la suela.
La suela está sucia o amarilla y puede manchar la ropa.	Está utilizando una temperatura demasiado elevada.	Limpie la suela como se indica anteriormente. Consulte la tabla de temperaturas para ajustar el termostato.
	La ropa no está suficientemente aclarado o utiliza almidón.	Limpie la suela como se indica anteriormente. Pulverice el almidón por el dorso de la parte que vaya a planchar.
La plancha produce poco o nada vapor	El depósito está vacío.	Rellénelo con agua.
	La varilla anticalcárea está sucia.	Limpie la varilla anticalcárea.
	La plancha tiene cal incrustada.	Limpie la varilla anticalcárea y haga una autolimpieza.
	Ha utilizado durante demasiado tiempo la plancha en seco.	Haga una autolimpieza.
La suela está rayada o dañada.	Ha colocado la plancha en posición horizontal sobre un reposaplanchas metálico. Ha limpiado la plancha con un paño abrasivo o metálico.	Coloque siempre la plancha sobre el talón. Consulte la sección «Limpie la suela».
La suela expulsa partículas.	La suela empieza a tener cal incrustada.	Lleve a cabo la limpieza y el mantenimiento recomendados en el manual.
Sale agua por la apertura del depósito.	Ha cerrado mal la trampilla del depósito.	Compruebe que la trampilla del depósito esté bien cerrada.
La plancha emite vapor al acabar de rellenar el depósito.	El cursor del mando de vapor no está en la posición  .	Compruebe que el Mando de vapor esté en la posición  .
La función pulverización no funciona.	No hay suficientemente agua en el depósito.	Llene el depósito de agua
Sale agua por detrás de la plancha.	No ha recolocado debidamente el colector en su emplazamiento.	Vuelva a colocar debidamente el colector en su emplazamiento.

Para cualquier otro problema, diríjase a un centro de servicio autorizado para que revisen la plancha.



¡ Participe en la conservación del medio ambiente !

① Su electrodoméstico contiene materiales recuperables y/o reciclables.

Entréguelo al final de su vida útil, en un Centro de Recogida Específico o en uno de nuestros Servicios Oficiales Post Venta donde será tratado de forma adecuada.

Descrição

1. Spray
2. Tapa de enchimento do depósito
3. Comando do vapor
4. Vareta anti-calcário
5. Botão de extracção da vareta anti-calcário
6. Botão de super vapor
7. Indicador luminoso de segurança Auto-Stop* (consoante o modelo)
8. Cabo de alimentação
9. Sistema Easycord
10. Indicador luminoso do termóstato
11. Posição descanso extra estável
12. Botão spray
13. Comando do termóstato
14. Base Gliss/Glide Protect™ Autoclean* (consoante o modelo)
15. Lingueta de abertura do colector
16. Colector de calcário

Antes da primeira utilização

Leia com atenção as instruções de utilização. Retire as eventuais etiquetas existentes na base antes de ligar o ferro.

- Antes de utilizar o ferro pela primeira vez na posição de vapor, recomendamos que o coloque em funcionamento durante alguns instantes na posição horizontal e afastado da roupa. Com o ferro na mesma posição, accione várias vezes o botão de super vapor.
- Aquando das primeiras utilizações, pode ocorrer uma libertação de fumo, um odor não nocivo e uma ligeira expulsão de partículas. Este fenómeno não tem qualquer consequência e desaparecerá rapidamente.

Preparação

Que água utilizar?

- O seu aparelho foi concebido para funcionar com água da torneira. No entanto, é necessário proceder regularmente à limpeza do colector de calcário para eliminar o calcário que este contém.
- Nunca utilize água que contenha aditivos (como amido, perfumes, substâncias aromáticas, amaciadores, etc.), nem água de condensação (por exemplo, água dos secadores de roupa, água de frigoríficos, água de aparelhos de ar condicionado, água da chuva). Estas águas contêm resíduos orgânicos ou elementos minerais que se concentram sob o efeito do calor e provocam salpicos, derrames castanhos ou o envelhecimento prematuro do aparelho.

Se a água for muito calcária, misture 50% de água da torneira e 50% de água desmineralizada disponível no mercado.

Encher o depósito



Não encha o seu ferro através do orifício do colector de tártaro. Não ultrapasse o indicador de nível MAX do depósito. Não encha o ferro directamente da torneira. Não retire a vareta anti-calcário para encher o depósito.

- Desligue o ferro antes de o encher.
- Coloque o comando do vapor no símbolo  – fig.1.
- Segure o ferro com uma mão e incline-o ligeiramente, com a ponta da base para cima.
- Abra a tampa do depósito – fig.2.
- Encha o depósito até à marca “MAX” – fig.3.
- Volte a fechar a tampa do depósito.

Utilização

Regular a temperatura e o vapor

- Regule o comando do termóstato – fig.4, de acordo com a tabela abaixo.
- O indicador luminoso acende. O indicador apaga quando a base estiver suficientemente quente – fig.5.

TECIDOS	POSIÇÃO DO CURSOR DO TERMÓSTATO
LINHO ALGODÃO	MAX 
LÃ	
SEDA / SINTÉTICOS (Poliéster, Acetato, Acrílico, Poliamida)	

Em função do tipo de tecido seleccionado, o seu ferro determina automaticamente e com precisão os níveis de temperatura e de débito de vapor adequados, para garantir o melhor resultado.

 = ZONA DE VAPOR

O NOSSO CONSELHO

- O seu ferro aquece rapidamente: comece por passar primeiro os tecidos que são passados a baixa temperatura e termine com aqueles que exigem uma temperatura mais elevada.

- Se baixar o termóstato, aguarde que o indicador acenda novamente antes de voltar a passar.
- Se passar um tecido composto de fibras misturadas, regule a temperatura para a fibra mais frágil.
- Se colocar o termóstato na posição “MIN” o ferro não aquece.

Humedecer a roupa (spray)

Verifique se o depósito tem água antes de utilizar o botão do spray.

- Quando passa a vapor ou a seco, pressione várias vezes de seguida o botão do spray para humedecer o tecido e retirar os vincos mais resistentes – fig.6.

Obter mais vapor

- Coloque o comando do termóstato em “MAX” ou “●●●”.
- Pressione de vez em quando o botão de super vapor – fig.7.
- Para evitar pingos na roupa, respeite um intervalo de alguns segundos entre cada pressão.

PT

Engomar na vertical

Mantenha o ferro afastado alguns centímetros do tecido para não queimar os tecidos delicados.

- Pendure a roupa num cabide e estique o tecido com uma mão. Dado que o vapor está muito quente, nunca engome uma peça de roupa vestida, utilize sempre um cabide.
- Coloque o comando do termóstato em “MAX” – fig.8.
- Pressione o botão de super vapor  por impulsos – fig.7 e efectue um movimento de cima para baixo – fig.9.

Engomar a seco

- Regule a temperatura de acordo com o tecido a engomar.
- Coloque o comando do vapor no símbolo  – fig.1.
- Pode voltar a engomar quando o indicador luminoso apagar.

Outras funções

Base Gliss/Glide Protect™ autoclean (consoante o modelo) —

- O seu ferro está equipado com uma base de auto-limpeza que funciona por catálise.
- O seu revestimento exclusivo permite eliminar continuamente todas as impurezas geradas por uma utilização normal.
- Recomenda-se que pouse sempre o ferro na vertical a fim de preservar o seu revestimento de auto-limpeza.

— Segurança - Auto-Stop (desligar automático) (consoante o modelo)

Em utilização normal, o indicador de Auto-Stop está aceso!

- O sistema electrónico corta a alimentação e o indicador luminoso de Auto-Stop pisca se o ferro ficar imobilizado durante mais de 8 minutos na vertical ou mais de 30 segundos sobre a base – fig.10.
- Para voltar a colocar o ferro em funcionamento, basta abaná-lo ligeiramente até o indicador luminoso deixar de piscar.

Função anti-gotas

- O princípio de selecção automática do vapor em função do tecido seleccionado no seu ferro, permite reduzir o débito de vapor com uma temperatura baixa e evitar que o seu ferro verta água na roupa.

Limpeza e manutenção

Descalcificar facilmente o seu ferro a vapor

Não utilize produtos descalcificantes (vinagre, descalcificantes industriais...) para limpar o ferro: estes poderão danificá-lo.

- Para prolongar o desempenho do vapor, o seu ferro está equipado com um colector anti-calcário integrado. Este colector colocado na parte de trás do ferro recolhe automaticamente o calcário que se forma no interior.
- Recomenda-se a limpeza do colector a cada 4 meses. A quantidade de calcário recolhido depende da dureza da água.
- Atenção, esta operação não deve ser efectuada se o ferro não estiver desligado há mais de uma hora e completamente frio. Para efectuar esta operação, o ferro de engomar deve ser colocado junto a um lava-loiça porque a água pode escorrer do depósito quando o abrir.
- Segure o ferro com uma mão e incline-o ligeiramente, com a ponta da base para cima.

Princípio de funcionamento:

- Quando o ferro a vapor estiver completamente frio, levante e rode a lingueta do colector para o desencaixar – **fig.11-12**.
- Retire o colector do ferro que contém o calcário acumulado no ferro – **fig.13**.
- Para limpar bem o colector, basta enxaguá-lo com água para eliminar o calcário depositado no mesmo – **fig.14**.
- Volte a colocar o colector no respectivo compartimento e rodar a lingueta um quarto de volta para a direita, a fim de bloquear o colector e assegurar a estanquicidade – **fig.14 e 15**.

Complementarmente a esta manutenção regular, recomenda-se que efectue uma auto-limpeza uma vez por ano.

- Se a água for muito calcária, proceda à operação de auto-limpeza com mais regularidade.
- Coloque o controlo de vapor em SEC – **fig.1**.
- Coloque o ferro sobre o descanso, com o tanque cheio e regule o termóstato para a posição “MAX” – **fig.8**.
- Quando o indicador luminoso se apagar, desligue o ferro e coloque-o por cima de um lava-loiça.
- Retire a haste anti-calcário.
- Abane o ferro ligeiramente e na horizontal, por cima de um lava-loiça, até que uma parte da água (com impurezas) escorra pela base – **fig.21**.
- No final da operação, volte a colocar a haste anti-calcário no lugar; encaixe-a até ouvir um clique – **fig.20**.
- Volte a ligar o ferro durante 2 minutos apoiado no descanso para secar a base.
- Desligue o ferro e quando a base estiver morna, enxugue-a com um pano macio.
- Na próxima utilização, coloque o seu ferro a funcionar em posição horizontal fora da sua linha para eliminar os resíduos de água e de calcário que ficaram na base.

Atenção!
O ferro não funciona sem o colector de calcário.

Limpar a vareta anti-calcário (de 4 em 4 meses)

Atenção!

- **Nunca toque na extremidade da vareta** – **fig.18**.
- **O ferro não funciona sem a vareta anti-calcário.**

- Desligue o ferro e esvazie o depósito.
- Regule o cursor do vapor para seco.
- Para retirar a vareta anti-calcário, pressione o botão de extracção de auto-limpeza – **fig.16** e puxe a vareta para cima – **fig.17**.
- Deixe a vareta de molho durante 4 horas dentro de um copo de vinagre de vinho branco ou de sumo de limão natural – **fig.19**.
- Enxagúe a vareta sob a água da torneira – **fig.20**.
- Volte a colocar a vareta anti-calcário no lugar; encaixe-a até ouvir um clique – **fig.20**.

Limpar a base

O seu ferro a vapor está equipado com uma base de auto-limpeza (consoante o modelo):

- O seu revestimento activo exclusivo permite que o ferro elimine continuamente todas as impurezas que possam ser geradas no dia-a-dia, em condições normais de utilização.
- Engomar a roupa com um programa inadequado pode deixar vestígios que requeiram uma limpeza manual. Neste caso, é aconselhável utilizar um pano macio e húmido sobre a base ainda morna, para não danificar o revestimento.

O seu ferro a vapor está equipado com uma base Ultragliss (consoante o modelo):

- Com a base ainda morna, limpe-a com uma esponja não metálica húmida.





Atenção! A utilização de um esfregão abrasivo danifica o revestimento de auto-limpeza (consoante o modelo) da base do ferro – **fig.22**.

Nunca utilize produtos agressivos ou abrasivos.

Arrumar o ferro

- Desligue-o e aguarde que a base arrefeça – **fig.23**.
- Esvazie o depósito e coloque o comando do vapor no símbolo . Pode ficar um pouco de água no depósito.
- Enrole o cabo de alimentação à volta do aro traseiro do ferro. Coloque o ferro na vertical – **fig.24**.

Tem problemas com o seu ferro?

PROBLEMA	CAUSAS POSSÍVEIS	SOLUÇÕES
A água escorre pelos orifícios da base.	Utiliza o vapor quando o ferro não está suficientemente quente.	Aguarde que o indicador luminoso se apague.
	Utiliza o botão de super vapor  demasiadas vezes.	Aguarde alguns segundos entre cada utilização.
	Arrumou o ferro na horizontal, sem o esvaziar e sem colocar o comando na posição  .	Consulte o capítulo «Arrumar o ferro».
	A vareta anti-calcário não está bem colocada no lugar.	Coloque a vareta anti-calcário devidamente: encaixe-a até ouvir um clique.
	Colocou água no compartimento do colector de calcário.	Nunca coloque água no compartimento do colector de calcário.
Saem derrames castanhos da base que mancham a roupa.	Utiliza descalcificantes químicos ou aditivos na água de passar a ferro.	Não adicione produtos descalcificantes à água do depósito.
	Não utiliza o tipo de água adequado.	Efectue uma auto-limpeza e consulte o capítulo «Que água utilizar?».
	As fibras da roupa acumulam-se nos orifícios da base e ficam carbonizadas.	Efectue uma auto-limpeza. Limpe a base com uma esponja não metálica. Aspire de vez em quando os orifícios da base.
A base está suja ou castanha e pode manchar a roupa.	Utiliza uma temperatura muito alta.	Limpe a base como indicado anteriormente. Consulte a tabela de temperaturas para regular o termóstato.
	A sua roupa não foi devidamente enxaguada ou utilizou amido.	Limpe a base como indicado anteriormente. Pulverize o amido no lado contrário da face da roupa a passar.
O seu ferro produz pouco ou nenhum vapor.	O depósito está vazio.	Encha o depósito.
	A vareta anti-calcário está suja.	Limpe a vareta anti-calcário.
	O seu ferro tem calcário.	Limpe a vareta anti-calcário e efectue uma auto-limpeza.
	O seu ferro foi utilizado a seco durante muito tempo.	Efectue uma auto-limpeza.
A base está riscada ou danificada.	Pousou o ferro sobre um suporte metálico do ferro. Limpou a base com um esfregão abrasivo ou metálico.	Coloque sempre o ferro na vertical. Consulte o capítulo «Limpar a base».
A base expulsa partículas.	A base começa a ficar com calcário.	Efectue a limpeza e a manutenção indicadas nas instruções.
A água escorre pela tampa do depósito.	Fechou mal a tampa do depósito.	Verifique se a tampa do depósito está bem fechada.
O ferro liberta vapor quando termina de encher o depósito.	O cursor do comando de vapor não está na posição  .	Verifique se o comando de vapor está na posição  .
O spray não pulveriza água.	O depósito não está devidamente cheio.	Deite água no depósito.
A água escorre pela parte de trás do ferro.	O colector não foi correctamente recolocado no respectivo compartimento.	Volte a colocar o colector no compartimento.

PT

No caso de qualquer outro problema, dirija-se a um Serviço de Assistência técnica autorizado Tefal para que o ferro seja verificado.



Protecção do ambiente em primeiro lugar !

- ① O seu produto contém materiais que podem ser recuperados ou reciclados. Entregue-o num ponto de recolha para possibilitar o seu tratamento.

Descrizione

1. Spray
2. Sportello di riempimento del serbatoio
3. Comando vapore
4. Astina anticalcare
5. Pulsante di estrazione dell'astina anticalcare
6. Pulsante super vapore
7. Spia di sicurezza Auto-Stop* (a seconda del modello)
8. Cavo di alimentazione
9. Sistema Easycord
10. Spia del termostato
11. Tallone Extra Stable
12. Grilletto Spray
13. Corsore del termostato
14. Piastra Gliss/Glide Protect™ Autoclean* (a seconda del modello)
15. Linguetta di sblocco del raccogli calcare
16. Raccogli calcare

Prima del primo utilizzo

Leggere attentamente le istruzioni per l'uso.

Rimuovere le eventuali etichette presenti sulla piastra prima di riscaldare il ferro.

- Prima del primo utilizzo del ferro in modalità vapore, si raccomanda di farlo funzionare per qualche istante in posizione orizzontale, lontano dalla biancheria. In tale posizione, premere diverse volte il pulsante super vapore.
- Durante i primi utilizzi, il ferro potrebbe emettere del fumo, un odore (non nocivo) e piccole particelle. Tale fenomeno, senza conseguenze sull'utilizzo, scomparirà rapidamente.

Preparazione

Quale tipo di acqua utilizzare?

- Questo apparecchio è stato progettato per funzionare con acqua di rubinetto. È tuttavia necessario procedere regolarmente alla pulizia del raccogliore di calcare per eliminare tutte le incrostazioni.
- Non utilizzare acqua contenente additivi (amido, profumo, sostanze aromatiche, ammorbidente ecc.) né acqua di condensa (ad esempio l'acqua di asciugatrici, frigoriferi, condizionatori, pioggia). Tali acque contengono scarti organici o elementi minerali che si concentrano sotto l'effetto del calore e provocano schizzi, perdite scure o un invecchiamento precoce dell'apparecchio.

Se l'acqua utilizzata è molto calcarea, mescolare 50% di acqua di rubinetto e 50% di acqua demineralizzata.

Riempire il serbatoio

Non riempire il ferro tramite il foro raccogli-calcare. Non superare l'indicatore MAX del serbatoio. Non riempire il ferro direttamente sotto il rubinetto. Non rimuovere l'astina anticalcare per riempire il serbatoio.

- Scollegare il ferro dalla presa di corrente prima di riempirlo.
- Posizionare il comando vapore su  – fig.1.
- Prendere il ferro con una mano, inclinarlo leggermente e puntare la piastra verso l'alto.
- Alzare lo sportello del serbatoio – fig.2.
- Riempire il serbatoio fino all'indicatore "MAX" – fig.3.
- Abbassare lo sportello del serbatoio.

Utilizzo

Regolare la temperatura e il vapore

- Regolare il cursore del termostato – fig.4, facendo riferimento alla tabella sottostante.
- La spia si accende. Si spegnerà quando la piastra sarà sufficientemente calda – fig.5.

TESSUTO	POSIZIONE DEL CURSORE DEL TERMOSTATO
LINO COTONE	MAX ● ● ●
LANA	● ●
SETA / SINTETICO (Poliestere, Acetato, Acrilico, Poliammide)	●

A seconda del tipo di tessuto selezionato il ferro determinerà automaticamente e precisamente il livello di temperatura e di flusso di vapore adeguati per garantire un risultato ottimale.

 = ZONA VAPORE

CONSIGLI

- Questo ferro si scalda velocemente: è consigliabile iniziare dai tessuti che si stirano a bassa temperatura e terminare con quelli che richiedono una temperatura più elevata.
- Se si abbassa il termostato, attendere che la spia si riaccenda prima di ricominciare a stirare.

- Se si stira un tessuto composto da fibre miste, regolare la temperatura di stiratura sulla fibra più fragile.
- Posizionando il termostato in posizione “MIN”, il ferro non scalda.

Umidificare la biancheria (spray)

Accertarsi che nel serbatoio sia presente acqua prima di usare il grilletto.

- Quando si stira a vapore o a secco, premere diverse volte di seguito sul grilletto spray per umidificare la biancheria e rimuovere le pieghe ostinate – fig.6.

Ottenere più vapore

- Posizionare il cursore del termostato su “MAX” o “●●●”.
- Premere di tanto in tanto sul pulsante super vapore – fig.7.
- Per non sgocciolare sulla biancheria, attendere un intervallo di qualche secondo tra due pressioni.

Vapore verticale

Tenere il ferro a qualche centimetro dal tessuto per non bruciare i tessuti delicati.

- Appendere l'indumento a una gruccia e tendere il tessuto con una mano. Poiché il vapore emesso è molto caldo, non stirare un indumento su una persona ma esclusivamente su una gruccia.
- Posizionare il cursore del termostato su “MAX” – fig.8.
- Premere il pulsante super vapore  a impulsi – fig.7 ed effettuare un movimento dall'alto verso il basso – fig.9.

IT

Stirare a secco

- Regolare la temperatura a seconda del tessuto.
- Posizionare il comando vapore su  – fig.1.
- E' possibile iniziare a stirare quando la spia si spegne.

Funzioni extra

Piastra Gliss/Glide Protect™ autoclean (a seconda del modello)

- Questo ferro è dotato di una piastra autopulente che funziona per catalisi.
- Il suo rivestimento esclusivo permette di eliminare costantemente tutte le impurità generate da un utilizzo normale.
- Si raccomanda di appoggiare sempre il ferro sul suo tallone per preservare il suo rivestimento autopulente.

Sicurezza Auto-Stop (a seconda del modello)

Durante l'utilizzo normale, la spia auto-stop è accesa.

- Il sistema elettronico interrompe l'alimentazione e la spia di arresto automatico lampeggia se il ferro rimane per più di 8 minuti immobile sul tallone o per più di 30 secondi in posizione orizzontale – fig.10.
- Per ricominciare a usare il ferro, è sufficiente agitarlo leggermente finché la spia non smette di lampeggiare.

Funzione anti-goccia

- Il principio di impostazione automatica del vapore in funzione del tessuto selezionato presente su questo ferro permette di ridurre il flusso di vapore a bassa temperatura e di evitare che il ferro sgoccioli sulla biancheria.

Pulizia e manutenzione

Decalcificare facilmente il ferro a vapore

Non introdurre prodotti decalcificanti (aceto, anticalcare industriali ecc.) per sciacquare il ferro poiché potrebbero danneggiarlo.

- Per prolungare le prestazioni del vapore, questo ferro è dotato di un raccogli calcare integrato. Questo raccogli calcare collocato sul tallone del ferro raccoglie automaticamente il calcare che si forma all'interno.
- Si raccomanda di pulire il raccogliatore ogni 4 mesi. La quantità di calcare raccolto dipende dalla durezza dell'acqua.
- Attenzione: questa operazione deve essere effettuata quando il ferro è scollegato dalla presa di corrente da almeno un'ora e si è completamente raffreddato. Per effettuare questa operazione, il ferro a vapore deve trovarsi in prossimità di un lavello poiché dell'acqua può defluire dal serbatoio durante l'apertura.
- Prendere il ferro con un mano e inclinarlo leggermente con la punta della piastra rivolta verso l'alto.

Principio di funzionamento:

- Quando il ferro si è completamente raffreddato, alzare e ruotare la linguetta del cassetto per sbloccarla – **fig.11-12**.
- Rimuovere il raccogli calcare dal ferro: contiene il calcare accumulatosi nel ferro – **fig.13**.
- Per pulire il raccogli calcare è sufficiente sciacquarlo con acqua per eliminare il calcare che contiene – **fig.14**.
- Riposizionare il raccogli calcare nel suo alloggio e ruotare la linguetta di un quarto in senso orario per bloccare il raccogli calcare e assicurare l'ermeticità – **fig.14 e 15**.

Oltre a questa regolare manutenzione, si consiglia di procedere ad un'autopulizia una volta all'anno.

- Se l'acqua della rete domestica è molto calcarea, eseguire con maggiore frequenza le operazioni di auto-pulizia.
- Posizionare il comando del vapore su asciutto – **fig.1**.
- Posizionare il ferro sul suo appoggio, con il serbatoio pieno, e regolare il termostato sulla posizione “MAX” – **fig.8**.
- Quando la spia si accende, scollegare il ferro e posizionarlo in un lavabo.
- Togliere la valvola anticalcare.
- Scuotere leggermente il ferro, orizzontalmente e sopra il lavabo, fino a quando una parte dell'acqua (con le sue impurità) è completamente fuoriuscita dalla piastra – **fig.21**.
- Al termine dell'operazione, rimettere la valvola anticalcare al suo posto; premere fino allo scatto. – **fig.20**.
- Ricollegare il ferro per 2 minuti sul suo appoggio, per fare asciugare la piastra.
- Scollegare il ferro e, quando la piastra è tiepida, asciugarla con un panno morbido.
- Al prossimo utilizzo, azionare il ferro in posizione orizzontale lontano dall'indumento da stirare, per eliminare i residui d'acqua e di calcare rimasti sulla piastra.

Attenzione!
Il ferro non funziona senza il raccogli calcare.

Pulire l'astina anticalcare (ogni 4 mesi)

Attenzione!

- Non toccare l'estremità del bastoncino – **fig.18**.
- Il ferro non funziona senza il bastoncino anticalcare.

- Scollegare il ferro dalla presa di corrente e svuotare il serbatoio.
- Impostare il comando vapore su secco.
- Per rimuovere l'astina anticalcare, premere il pulsante di estrazione self-clean – **fig.16** e tirare l'astina verso l'alto – **fig.17**.
- Lasciare l'astina per 4 ore a mollo in un bicchiere di aceto bianco o succo di limone – **fig.19**.
- Sciacquare l'astina sotto acqua di rubinetto.
- Riposizionare l'astina anticalcare; introdurla fino a udire un clic – **fig.20**.

Pulire la piastra

Questo ferro a vapore è dotato di piastra autopulente (a seconda del modello):

- Il suo rivestimento attivo esclusivo permette di eliminare costantemente tutte le impurità che possono generarsi quotidianamente in condizioni normali di utilizzo.
- Tuttavia, una stiratura con un programma inadeguato può lasciare delle tracce che richiedono una pulizia manuale. In tal caso, si consiglia di usare un panno morbido e umido sulla piastra ancora tiepida per non rovinare il rivestimento.

Questo ferro a vapore è dotato di piastra Ultragliss (a seconda del modello):

- Quando la piastra è ancora tiepida, pulirla con un panno non metallico umido.

Attenzione! L'utilizzo di una spugna abrasiva danneggerà il rivestimento autopulente (a seconda del modello) della piastra - **fig.22**.

Non utilizzare prodotti aggressivi o abrasivi.

Riporre il ferro

- Scollegarlo dalla presa di corrente e attendere che la piastra si sia raffreddata – **fig.23**.
- Svuotare il serbatoio e impostare il comando vapore su . Potrebbe rimanere un po' d'acqua nel serbatoio.
- Arrotolare il cavo intorno all'archetto del suo tallone – **fig.24**.

Risoluzione dei problemi

PROBLEMA	POSSIBILE CAUSE	SOLUZIONI
Defluisce dell'acqua dai fori della piastra.	Si utilizza il vapore quando il ferro non è abbastanza caldo.	Attendere che la spia si spenga.
	Si utilizza il pulsante del super vapore  troppo spesso.	Attendere qualche secondo tra ogni utilizzo.
	Il ferro è stato riposto orizzontalmente, senza averlo svuotato e senza aver posizionato il comando vapore su  .	Consultare il capitolo «Riporre il ferro».
	L'astina anticalcare non è stato riposizionato correttamente.	Riposizionare correttamente il bastoncino anticalcare: introdurlo fino a udire un clic.
	E' stata versata dell'acqua nell'alloggio del raccogli calcare.	Non versare acqua nell'alloggio del raccogli calcare.
Dalla piastra fuoriescono perdite scure che macchiano la biancheria.	Si utilizzano prodotti decalcificanti chimici.	Non aggiungere alcun prodotto anticalcare all'acqua del serbatoio.
	Non si utilizza il tipo di acqua corretto.	Eseguire una pulizia automatica e consultare il capitolo «Quale tipo di acqua utilizzare?».
	Si sono accumulate delle fibre di biancheria nei buchi della piastra e si bruciano.	Eseguire una pulizia automatica. Pulire la piastra con una spugna non metallica. Di tanto in tanto aspirare i fori della piastra.
La piastra è sporca o annerita e può sporcare la biancheria.	Si utilizza una temperatura troppo elevata.	Pulire la piastra come indicato in precedenza. Consultare la tabella delle temperature per regolare il termostato.
	La biancheria non è stata risciacquata a sufficienza o si utilizza dell'amido.	Pulire la piastra come indicato in precedenza. Spruzzare l'amido sul lato opposto a quello da stirare.
Il ferro produce troppo o troppo poco vapore.	Il serbatoio è vuoto.	Riempirlo.
	L'astina anticalcare è sporco.	Pulire l'astina anticalcare.
	Il ferro è bloccato dal calcare.	Pulire l'astina anticalcare ed effettuare una pulizia automatica.
	Il ferro è stato utilizzato a secco troppo a lungo.	Effettuare una pulizia automatica.
La piastra è graffiata o rovinata.	Il ferro è stato appoggiato orizzontalmente su un poggia ferro metallico. La piastra è stata pulita con una spugna abrasiva o metallica.	Appoggiare il ferro sul suo tallone. Fare riferimento al capitolo «Pulire la piastra».
La piastra espelle delle particelle.	La piastra inizia a riempirsi di calcare.	Effettuare la pulizia e la manutenzione raccomandate nel manuale.
L'acqua defluisce dallo sportello del serbatoio.	Lo sportello del serbatoio non è stato chiuso correttamente.	Verificare che lo sportello del serbatoio sia chiuso correttamente.
Il ferro spruzza al termine dopo aver riempito il serbatoio.	Il cursore del comando vapore non è in posizione  .	Verificare che il comando vapore sia in posizione  .
Lo spray non emette acqua.	Il serbatoio non è sufficientemente pieno.	Aggiungere acqua nel serbatoio.
La parte posteriore del ferro perde acqua.	Il raccogli calcare non è stato riposizionato correttamente nel suo alloggio.	Riposizionare il raccogli calcare nel suo alloggio.

Per qualsiasi altro problema, rivolgersi a un centro di assistenza autorizzato affinché il ferro venga ispezionato.



Partecipiamo con il ferro da stiro !

① Il vostro apparecchio è composto da diversi materiali che possono essere riciclati. Lasciatelo in un punto di raccolta o presso un Centro Assistenza Autorizzato.

Beskrivelse

1. Spray
2. Påfyldningsåbning til vandbeholder
3. Dampknap
4. Anti-kalk stang
5. Knap til udtagning af anti-kalk stang
6. Dampskudsknap
7. Auto-Stop kontrollampe* (afhængigt af modellen)
8. El-ledning
9. Easycord system
10. Termostatlampe
11. Ekstra stabil hæl
12. Sprayknap
13. Termostatindstilling
14. Gliss/Glide Protect™ Autoclean sål* (i henhold til modellen)
15. Tap til oplåsning af opsamler
16. Kalkopsamler

Før første brug

Læs omhyggeligt brugsanvisningen. Fjern eventuelle etiketter fra strygesålen, før du tænder for strygejernet.

- Før strygejernet tages i brug første gang til dampstrygning, anbefales det at lade det virke et øjeblik i vandret position og uden at berøre strygetøjet. Aktivér dampskudsknappen flere gange på samme måde.
- De første gange strygejernet benyttes, kan der forekomme lidt røg og lugt, som ikke er skadelig, og en let udstødning af partikler. Dette fænomen, som ikke har nogen indflydelse på brugen af apparatet, forsvinder hurtigt.

Forberedelse

Hvilken slags vand skal der bruges?

- Apparatet er beregnet til at fungere med vand fra vandhanen. Kalkopsamleren skal dog jævnligt rengøres for at eliminere den kalk, den indeholder.
- Brug aldrig vand, der indeholder tilsætningsstoffer (stivelse, parfume, aromastoffer, blødgøringsmiddel, osv.), eller kondensvand (f.eks. vand fra tørretumblere, køleskabe, klimaanlæg, regnvand). Det indeholder organiske affaldsstoffer eller mineraler, som koncentrerer på grund af varmen og forårsager udspjning af vand, brunlige pletter eller for tidligt slid af apparatet.

Hvis vandet fra vandhanen er meget kalkholdigt, skal du blande 50% vand fra vandhanen med 50% demineraliseret vand fra handelen.

Påfyldning af vandbeholderen



Fyld ikke strygejernet gennem åbningen til kalkopsamleren. MAX mærket i beholderen må ikke overskrides. Fyld ikke strygejernet direkte under vandhanen. Tag ikke anti-kalk stangen ud for at fylde vandbeholderen.

- Afbryd strygejernet fra stikkontakten, før det fyldes.
- Anbring dampknappen på  – fig.1.
- Hold strygejernet med den ene hånd og hæld det en anelse med spidsen af sålen opad.
- Åbn klappen til vandbeholderen – fig.2.
- Fyld beholderen op til mærket “MAX” – fig.3.
- Luk klappen til vandbeholderen igen.

Brug

Indstilling af temperatur og damp

- Indstil termostaten – fig.4, ved at kigge i nedenstående tabel.
- Kontrollampen tændes. Den slukkes, når sålen er tilstrækkeligt varm – fig.5.

TEKSTIL	POSITION AF TERMOSTATVÆLGEREN
HØR BOMULD	MAX 
ULD	
SILKE / SYNTETISKE STOFFER (polyester, acetat, akryl, polyamid)	

I henhold til den valgte tekstiltype vil strygejernet automatisk og nøjagtigt bestemme det rigtige temperaturniveau og den rigtige dampstyrke for at sikre det bedste resultat.

 = DAMPZONE

GODE RÅD

- Strygejernet varmer hurtigt op: start først med de stoftyper, som skal stryges ved lav temperatur og slut af med dem, som kræver en højere temperatur.

- Hvis du skruer ned for termostaten, skal du vente, indtil kontrollampen tændes igen, før du genoptager strygingen.
- Hvis du stryger stof med blandede fibre, skal strygetemperaturen indstilles på den sarteste fiber.
- Hvis du sætter termostaten i positionen **“MIN”**, opvarmes strygejernet ikke.

Fugtning af tøjet (spray)

Kontrollér, at der er vand i beholderen, før du benytter denne knap.

- Under stryging med eller uden damp trykkes flere gange efter hinanden på spray-knappen for at fugte tøjet og fjerne genstridige folder – **fig.6**.

Få mere damp

- Anbring termostatknappen på **“MAX”** eller **“●●●”**.
- Tryk af og til på dampskudsknappen – **fig.7**.
- Lad der gå et par sekunder mellem hvert tryk for ikke at tabe dråber på tøjet.

Lodret stryging

Hold strygejernet nogle centimeter fra tøjet for ikke at brænde sætte tekstiler.

- Hæng tøjet op på en bøjle og stræk det ud med den ene hånd. Da dampen er meget varm, må man aldrig glatte tøjet, når en person har det på. Det skal altid hænge på en bøjle.
- Anbring termostatknappen på **“MAX”** – **fig.8**.
- Tryk på dampskudsknappen flere gange efter hinanden  – **fig.7** og bevæg strygejernet oppe fra og ned – **fig.9**.

DA

Stryging uden damp

- Indstil temperaturen i henhold til det tekstil, der stryges.
- Anbring dampknappen på  – **fig.1**.
- Du kan stryge, når kontrollampen slukkes.

Ekstrafunktioner

Gliss/Glide Protect™ autoclean sål (afhængigt af modellen)

- Strygejernet er udstyret med en selvrensende sål, som fungerer ved hjælp af katalyse.
- Den eksklusive belægning gør det muligt løbende at fjerne alle de urenheder, som produceres ved normal brug.
- Det anbefales altid at stille strygejernet på hælen for at beskytte den selvrensende belægning.

Auto-Stop sikkerhed (afhængigt af modellen)

Under normal brug er kontrollampen Auto-Stop tændt!

- Det elektroniske system slukker for strømforsyningen og kontrollampen for auto-stop blinker, hvis strygejernet bliver stående stille i mere end 8 minutter på hælen, eller mere end 30 sekunder i vandret stilling – **fig.10**.
- For at tænde for strygejernet igen, skal du blot ryste det let, indtil kontrollampen holder op med at blinke.

Anti-dryp funktion

- Strygejernet princip med automatisk valg af damp i henhold til den valgte tekstiltype gør det muligt at nedsætte dampstyrken ved lav temperatur og undgå, at strygejernet drypper på tøjet.

Rengøring og vedligeholdelse

Nem afkalkning af dampjernet

Brug ikke afkalkningsmidler (eddike, industrielle afkalkningsmidler el. lign.) til at skylle strygejernet, da det kan beskadige det.

- For at forlænge strygejernet dampydelse er det udstyret med en integreret kalkopsamler. Denne opsamler, som befinder sig i strygejernet hæle, opsamler automatisk den kalk, som dannes inden i strygejernet.
- Det anbefales at rengøre opsamleren hver 4. måned. Den opsamlede mængde kalk afhænger af vandets hårdhedsgrad.
- Bemærk, denne handling må først udføres, når strygejernet har været afbrudt i over en time og er kølet helt af. Strygejernet skal være i nærheden af en vask, når du udfører dette, da der kan løbe vand ud af beholderen, når den åbnes.
- Hold strygejernet med den ene hånd og hæld det en anelse med spidsen af sålen opad.

Funktionsprincip:

- Når strygejernet er kølet helt af, løftes og drejes tappen i skuffen for at oplåse den – **fig.11-12**.
- Træk opsamleren ud af strygejernet; den indeholder kalken, som har samlet sig i strygejernet – **fig.13**.
- Opsamleren skal blot skylles under vandhanen for at fjerne den kalk, den indeholder – **fig.14**.
- Sæt opsamleren tilbage i dens rum og drej tappen en kvart omgang mod højre for at låse opsamleren og sikre, at den er tæt – **fig.14 – 15**.

Foruden den regelmæssige vedligeholdelse anbefales det at udføre en selvrensning en gang om året.

- Hvis vandet er meget kalkholdigt, skal selvrensningen udføres hyppigere.
- Anbring dampknappen på TØR – **fig.1**.
- Anbring strygejernet på hælen med beholderen fuld og indstil termostaten på positionen “**MAX**” – **fig.8**.
- Når kontrollampen slukkes, afbrydes strygejernet fra stikkontakten og anbringes over vasken.
- Tag anti-kalk stangen ud.
- Hold strygejernet vandret og ryst det let over vasken, indtil en del af vandet (med urenhederne) er løbet ud af sålen – **fig.21**.
- Sæt derefter anti-kalk stangen på plads igen og tryk den ind, indtil der høres et klik. – **fig.20**.
- Stil strygejernet på hælen og tilslut det i 2 minutter for at lade sålen tørre.
- Afbryd strygejernet fra stikkontakten og aftør sålen med en blød klud, når den er blevet lunken.
- Ved første brug skal strygejernet tændes og holdes vandret uden for linjen for at fjerne rester af vand og kalk i sålen.

Bemærk!
Strygejernet virker ikke uden kalkopsamleren.

Rengøring af anti-kalk stangen (hver 4. måned)

Bemærk!

- Rør aldrig ved enden af stangen – **fig. 18**.

- Strygejernet virker ikke uden anti-kalk stangen.

- Afbryd strygejernet fra stikkontakten og tøm vandbeholderen.
- Indstil dampvælgeren på tør.
- For at tage anti-kalk stangen ud trykker du på self-clean udtagningsknappen – **fig.16** og trækker stangen opad – **fig.17**.
- Lad stangen ligge i blød i 4 timer i et glas med eddike eller citronsaft – **fig.19**.
- Skyl stangen under vandhanen.
- Sæt anti-kalk stangen på plads igen; tryk ned, indtil du hører et klik – **fig.20**.

Rengøring af sålen

Strygejernet er udstyret med en selvrensende sål (afhængigt af modellen):

- Den eksklusive aktive belægning sætter den i stand til løbende at fjerne alle urenheder, som produceres under normale brugsbetingelser.
- Hvis du stryger med et program, der ikke passer til tekstilet, kan der dog alligevel afsættes mærker, som nødvendiggør en manuel rensning. I så tilfælde anbefales det at benytte en blød, fugtig klud på sålen, mens den stadig er lunken, for ikke at beskadige belægningen.

Bemærk! Brug af en skuresvamp vil beskadige den selvrensende belægning på sålen (afhængigt af modellen) - fig. 22.

Strygejernet er udstyret med en Ultragliss sål (afhængigt af modellen):





- Rens sålen med en fugtig ikke-metallisk svamp, mens den stadig er lunken.

Brug aldrig ætsende eller skurende produkter.

Opbevaring af strygejernet

- Tag stikket ud af stikkontakten og vent, til sålen er kølet af – **fig.23**.
- Tøm vandbeholderen og anbring dampknappen på . Der må godt være en smule vand tilbage i beholderen.
- Rul ledningen rundt om buen bag på strygejernet. Opbevar strygejernet stående på hælen – **fig.24**.

Er der et problem med strygejernet?

PROBLEM	MULIGE ÅRSAGER	LØSNINGER
Der løber vand ud af hullerne i sålen.	Du bruger damp, mens strygejernet ikke er varmt nok.	Vent, indtil kontrollampen slukker.
	Du bruger dampskudsknappen  for tit.	Vent nogle sekunder mellem hver brug.
	Du har stillet strygejernet til opbevaring stående fladt, uden at tømme det og uden at anbringe knappen på position  .	Se kapitlet «Opbevaring af strygejernet».
	Anti-kalk stangen er ikke sat ordentligt på plads.	Sæt anti-kalk stangen ordentligt på plads: tryk den ind, indtil du hører et klik.
	Du har hældt vand i rummet til kalkopsamlere.	Der må aldrig hældes vand i rummet til kalkopsamlere.
Der løber brunlige striber ud af hullerne i sålen, som pletter tøjet.	Du bruger kemiske afkalkningsmidler.	Tilsæt aldrig afkalkningsmidler til vandet i vandbeholderen.
	Du bruger ikke den rigtige slags vand.	Foretag en selvrensning og se kapitlet «Hvilken slags vand skal der bruges?».
	Der har samlet sig tøjfibre i hullerne i sålen, som forbrændes.	Foretag en selvrensning. Rengør sålen med en ikke-metallisk svamp. Støvsug af og til hullerne i sålen.
Sålen er snavset eller brunlig og kan plette tøjet.	Du benytter for høj temperatur.	Rengør sålen som angivet ovenfor. Se temperaturskemaet for at indstille termostaten.
	Tøjet er ikke skyllet ordentligt, eller der er brugt stivelse.	Rengør sålen som angivet ovenfor. Spray stivelsen på bagsiden af den flade, der skal stryges.
Strygejernet producerer kun lidt eller ingen damp.	Vandbeholderen er tom.	Fyld vandbeholderen op.
	Anti-kalk stangen er snavset.	Rengør anti-kalk stangen.
	Strygejernet er tilkalket.	Rengør anti-kalk stangen og foretag en selvrensning.
	Strygejernet er blevet brugt for længe uden damp.	Foretag en selvrensning.
Strygesålen er ridset eller beskadiget.	Strygejernet har været anbragt stående fladt på en metalplade. Sålen er blevet rensset med en skuresvamp eller en metalsvamp.	Stil altid strygejernet på hælen. Se afsnittet «Rengøring af sålen».
Strygesålen udspyr partikler.	Strygesålen begynder at blive tilkalket.	Foretag rensning og vedligeholdelse som anbefalet i brugsanvisningen.
Der løber vand ud af klappen på vandbeholderen.	Vandbeholderens klap er ikke ordentligt lukket.	Kontrollér, at vandbeholderens klap er ordentligt lukket.
Strygejernet udsender damp, når vandbeholderen fyldes helt op.	Dampindstillingen står ikke på  .	Kontrollér, at dampindstillingen står på  .
Sprayen fungerer ikke.	Der er ikke vand nok i vandbeholderen.	Tilføj vand i vandbeholderen.
Der løber vand ud af bagenden på strygejernet.	Opsamlere er ikke korrekt anbragt i rummet.	Anbring opsamlere korrekt i rummet.

DA

Hvis der opstår andre problemer, bedes du kontakte et autoriseret serviceværksted for at få strygejernet eftersat.



Vi skal alle være med til at beskytte miljøet!

① Apparatet indeholder mange materialer, der kan genvindes eller genbruges.

Bring det til et specialiseret indsamlingssted for genbrug eller et autoriseret serviceværksted, når det ikke skal bruges mere.

Beskrivning

1. Sprej
2. Lucka för påfyllning av vattenbehållaren
3. Ångknapp
4. Antikalksticka
5. Utmatningsknapp för antikalkstickan
6. Ångpuffsknapp
7. Auto-Stop*-indikator (beroende på modell)
8. Nätsladd
9. Easycord-system
10. Termostatlampa
11. Extra stabil häl
12. Sprejknapp
13. Termostatvred
14. Gliss/Glide Protect™ Autoclean*-stryksula (beroende på modell)
15. Spärr för att lossa kalkuppsamlaren
16. Kalkuppsamlare

Innan du använder strykjärnet första gången

Läs bruksanvisningen noga. Ta bort eventuella etiketter på stryksulan innan du sätter på strykjärnet.

- Innan du använder strykjärnet med ånga första gången, rekommenderar vi att du provar några gånger i horisontellt läge och på något annat än stryktvätten. Testa då också ångpuffsknappen flera gånger.
- Första gångerna du använder strykjärnet kan det ryka lite och en ofarlig lukt kännas, och ibland stöts småpartiklar ut. Det försvinner snart och påverkar inte användningen av strykjärnet.

Förberedelse

Vad kan jag använda för vatten?

- Det här strykjärnet är framtaget för att användas med kranvatten. Kalkuppsamlaren behöver dock rengöras regelbundet för att få bort kalkresterna som samlas där.
- Använd inte vatten med tillsatser (stärkelse, parfym, aromaprodukter, avhärdningsmedel osv.) eller kondens (t.ex. vatten från torktumlare, kyl, AC-apparater eller regnvatten) i apparaten. De innehåller organiskt avfall eller mineraler som koncentreras av värmen och orsakar stänk, missfärgning eller gör att strykjärnet åldras i förtid.

Om vattnet har en hög kalkhalt kan du blanda 50 % kranvatten och 50 % avmineraliserat vatten från butik.

Fylla vattenbehållaren

Fyll inte på vatten i strykjärnet genom hålet till kalkuppsamlaren. Överskrid inte markeringen MAX i vattenbehållaren. Fyll inte behållaren under kranen. Ta inte bort antikalkstickan för att fylla behållaren.

- Dra ur kontakten innan du fyller behållaren.
- Sätt ångknappen på  – fig.1.
- Håll strykjärnet i ena handen och luta det lätt med spetsen på stryksulan uppåt.
- Öppna luckan till behållaren – fig.2.
- Fyll behållaren till märket "MAX" – fig.3.
- Stäng luckan till behållaren.

Användning

Reglera temperatur och ånga

- Reglera termostatvredet – fig. 4, enligt tabellen nedan.
- Lampan tänds. Den släcks när stryksulan uppnått rätt temperatur – fig.5.

TYG	PLACERING AV TERMOSTATMARKÖREN
LINNE BOMULL	MAX ● ● ●
ULL	● ●
SIDEN/SYNTET (polyester, acetat, akryl, polyamid)	●

Beroende på vilken typ av tyg du angett hettas strykjärnet upp automatiskt med exakt rätt temperatur och ångflöde, för bästa resultat.

 = ÅNGA

TIPS

- Det här strykjärnet hettas upp snabbt: börja med tyger som ska strykas i låg temperatur och avsluta med tyger som ska strykas i högre temperatur.
- Om du sänker termostaten behöver du vänta tills lampan tänds igen innan du fortsätter stryka.
- Om du stryker tyg som består av blandfiber: använd den stryktemperatur som passar den mest känsliga fibern.

- Om du sätter termostaten i läget “MIN” värms strykjärnet inte upp.

Fukta tvätten (spreja)

Kontrollera att det finns vatten i behållaren innan du använder knappen.

- Både när du stryker med ånga och utan, kan du trycka några gånger i följd på sprejknappen för att fukta tvätten och enklare bli av med envisa veck – **fig.6**.

Öka mängden ånga

- Sätt termostatvredet på “MAX” eller “●●●”.
- Tryck då och då på ångpuffsknappen – **fig. 7**.
- För att undvika att det droppar vatten på tvätten kan du vänta några sekunder mellan varje tryck.

Stryka vertikalt

Håll strykjärnet några centimeter från tyget för att inte skada känsliga textilier.

- Häng plagget på en galge och sträck tyget med ena handen. Eftersom ångan är mycket het får man inte stryka ett plagg när någon har det på sig, det måste hänga på en galge.
- Sätt termostatvredet på “MAX” – **fig.8**.
- Tryck på ångpuffsknappen några gånger  – **fig.7** och för strykjärnet uppifrån och ner – **fig.9**.

SV

Stryka utan ånga

- Ställ in temperaturen efter tyget som ska strykas.
- Sätt ångknappen på  – **fig.1**.
- Du kan börja stryka när lampan har släckts.

Extrafunktioner

Gliss/Glide Protect™ autoclean-stryksula (beroende på modell) —

- Strykjärnet är försett med en stryksula som automatiskt görs ren med hjälp av katalys.
- Tack vare den särskilda beläggningen försvinner löpande alla orenheter som kan uppstå vid normal användning.
- Ställ alltid järnet på hälen för att bevara den självrengörande beläggningen.

Auto-stopsäkerhet (beroende på modell)

Vid normal användning är auto-stoplampan tänd!

- Elektroniksystemet stänger av strömmen och auto-stoplampan blinkar om strykjärnet står på hälen och inte används på mer än 8 minuter, eller står plant på stryksulan och inte används på mer än 30 sekunder – **fig. 10**.
- Om du vill sätta på strykjärnet igen räcker det att skaka det lätt tills lampan slutar blinka.

Antidroppfunktion

- Genom att ångflödet anpassas automatiskt för den typ av tyg som du anger på strykjärnet, kan ångflödet minskas vid låga temperaturer och man slipper då att det droppar från strykjärnet ner på tvätten.

Rengöring och underhåll

Kalka enkelt av strykjärnet

Använd inte avkalkningsmedel (vinäger, industriella avkalkningsmedel osv.) för att rengöra strykjärnet: det kan skada strykjärnet.

- För att förlänga ångfunktionens livslängd är strykjärnet försett med en inbyggd kalkuppsamlare. Uppsamlaren sitter på strykjärnets häl och samlar automatiskt upp det kalk som bildas inuti.
- Kalkuppsamlaren bör rengöras var fjärde månad. Hur mycket kalk som bildas beror på hur hårt vattnet är.
- Tänk på att du inte får hantera kalkuppsamlaren när kontakten sitter i vägguttaget och att strykjärnet måste ha svalnat helt. Vänta en timma efter att du tagit ur kontakten. Ha strykjärnet nära en diskho eller liknande eftersom det kan rinna vatten ur strykjärnet när du öppnar kalkuppsamlaren.
- Håll strykjärnet i ena handen och luta det lätt med spetsen på stryksulan uppåt.

Så här fungerar det:

- När strykjärnet har svalnat helt vänder du på det och vrider spärren till uppsamlaren för att låsa upp – **fig.11-12**.
- Dra ur uppsamlaren ur strykjärnet. Den innehåller kalk som lagrats i strykjärnet – **fig.13**.
- Gör ren uppsamlaren genom att helt enkelt skölja den under kranen för att få bort kalken – **fig.14**.
- Sätt tillbaka uppsamlaren och vrid spärren ett kvarts varv åt höger för att låsa uppsamlaren och se till att det blir tätt – **fig.14 och 15**.

Utöver det här regelbundna underhållet rekommenderas en autorengöring en gång per år.

- Om vattnet har hög kalkhalt bör du utföra autorengöring oftare.
- Sätt ångknappen på SEC – **fig.1**.
- Ställ strykjärnet på hälen, med fylld vattenbehållare, och ställ in termostaten på läge **“MAX”** – **fig.8**.
- Dra ur kontakten när lampan släcks och håll strykjärnet över en diskho.
- Ta ur antikalksticken.
- Skaka strykjärnet lätt i vågrätt riktning, över diskhon, tills en del av vattnet (och kalkresterna) har runnit ut genom stryksulan – **fig.21**.
- Sätt tillbaka antikalksticken efteråt; tryck ner den tills du hör ett klick – **fig.20**.
- Sätt i kontakten i vägguttaget i 2 minuter, låt strykjärnet stå på hälen under tiden så att stryksulan torkar.
- Dra ur kontakten igen och när stryksulan är ljummen torkar du den med en mjuk trasa.
- Nästa gång du ska stryka bör du först hålla strykjärnet vågrätt, men inte ovanför stryktvätten, så att rester av vatten och kalk som samlats i stryksulan rinner ur.

Obs!
Strykjärnet fungerar inte utan kalkuppsamlaren.

Rengöra antikalksticken (var fjärde månad.)

Obs!

- Rör inte änden av kalksticken – **fig. 18**.
- Strykjärnet fungerar inte utan antikalksticken.

- Dra ur kontakten och töm vattenbehållaren.
- Ställ ångknappen på torr.
- Tryck på utmatningsknappen för autorengöring – **fig. 16** och dra sticken uppåt – **fig. 17**.
- Låt sticken ligga i ett glas vitvinsvinäger eller pressad citron i 4 timmar – **fig. 19**.
- Skölj den under kranen.
- Sätt tillbaka antikalksticken, tryck tills du hör ett klick – **fig. 20**.

Rengöra stryksulan

Ångstrykjärnet är försett med en självrengörande stryksula (beroende på modell):

- Tack vare den särskilda beläggningen försvinner löpande alla orenheter som kan uppstå vid normal användning.
- Strykning med felaktigt program kan dock lämna spår som kräver rengöring för hand. Använd i så fall en mjuk, fuktad trasa på den ännu ljumma stryksulan för att inte skada beläggningen.

Obs! Om du använder en slipande svamp eller liknande kan du skada den självrengörande beläggningen (beroende på modell) på stryksulan – **fig.22**.

Ångstrykjärnet är försett med en Ultragliss-stryksula (beroende på modell):





- Medan stryksulan ännu är ljummen kan den rengöras med t.ex. en fuktad mjuk svamp.

Använd inte slipande eller frätande produkter.

Förvaring av strykjärnet

- Dra ur kontakten och vänta tills stryksulan svalnat – **fig. 23**.
- Töm vattenbehållaren och sätt ångknappen på . Det kan finnas lite vatten kvar i behållaren.
- Linda upp sladden nedtill på strykjärnet. Förvara strykjärnet upprätt, stående på hälen – **fig. 24**.

Felsökning

PROBLEM	MÖJLIGA ORSAKER	LÖSNINGAR
Det rinner vatten ur hålen i stryksulan.	Du använder ångfunktionen innan strykjärnet är tillräckligt varmt.	Vänta tills lampan släckts.
	Du använder ångpuffsknappen  för ofta.	Vänta några sekunder mellan gångerna.
	Du har förvarat strykjärnet horisontellt utan att tömma det på vatten och med ångknappen i läge  .	Läs mer i kapitlet «Förvaring av strykjärnet».
	Antikalkstickan sitter inte på plats ordentligt.	Sätt tillbaka kalkstickan korrekt: tryck tills du hör ett klick.
	Du har hållt vatten i kalkuppsamlaren.	Håll inte vatten i kalkuppsamlaren.
Missfärgat vatten läcker ur stryksulan och fläckar tvätten.	Du har använt kemiska avkalkningsmedel.	Tillsätt inte avkalkningsmedel i vattenbehållaren.
	Fel sorts vatten används.	Gör en autorengöring och läs mer i «Vad kan jag använda för vatten?».
	Textilfiber har fastnat i hålen på stryksulan och förkolnats.	Gör en auto-rengöring. Rengör stryksulan med en mjuk svamp. Dammsug hålen i stryksulan då och då.
Stryksulan är smutsig eller missfärgad och kan fläcka tvätten.	Temperaturen är för hög.	Rengör stryksulan så som anges högre upp. Se tabellen över temperaturer och ändra termostaten.
	Tvätten är inte tillräckligt sköljd eller så använder du stärkelse.	Rengör stryksulan så som anges högre upp. Spreja stärkelsen på den sida av tyget du inte ska stryka på.
Strykjärnet avger ingen eller lite ånga.	Vattenbehållaren är tom.	Fyll på vatten.
	Antikalkstickan är smutsig.	Rengör antikalkstickan.
	Strykjärnet är igenkalkat.	Rengör antikalkstickan och gör en autorengöring.
	Strykjärnet har använts i läget utan ånga för länge.	Gör en autorengöring.
Stryksulan är repad eller skadad.	Du har ställt strykjärnet på ett strykjärnsställ i metall. Stryksulan har rengjorts med en slipande svamp eller metall av något slag.	Ställ alltid strykjärnet på hålen. Läs mer i «Rengöra stryksulan».
Stryksulan stöter ut småpartiklar.	Stryksulan börjar kalkas igen.	Följ rekommendationer för rengöring och underhåll i bruksanvisningen.
Det läcker vatten ur luckan till vattenbehållaren.	Luckan är inte ordentligt stängd.	Kontrollera att luckan är ordentligt stängd.
Det pyser ut ånga när jag fyller på vatten i vattenbehållaren.	Ångknappen är inte i läge  .	Kontrollera att ångknappen är i läge  .
Det kommer inget vatten när jag sprejar.	Vattenbehållaren är inte tillräckligt full.	Fyll på vatten i behållaren.
Det läcker vatten baktill på strykjärnet.	Uppsamlaren sitter inte korrekt.	Sätt tillbaka uppsamlaren korrekt.

SV

Om det är något annat som är fel ber vi dig kontakta ett godkänt servicecenter för att låta kontrollera strykjärnet.



Bidra till att skydda miljön!

① Apparaten innehåller en mängd material som kan återanvändas eller återvinnas.

Lämna in den på en återvinningsstation eller i annat fall till en godkänd serviceverkstad för en miljöriktig hantering.

Beskrivelse

1. Spray
2. Deksel for påfylling av vanntanken
3. Dampkontroll
4. Antikalk-stang
5. Knapp for å trekke ut antikalk-stangen
6. Dampknapp
7. Automatisk sikkerhetsstopp lys* (avhengig av modell)
8. Strømledning
9. Easycord-systemet
10. Termostatlys
11. Ekstra stabil hæl
12. Sprayknapp
13. Termostatbryter
14. Strykesålen Gliss/Glide Protect™ Autoclean* (avhengig av modell)
15. Skruetapp for åpning av samler
16. Kalksamler

Før første gangs bruk

Les bruksanvisningen nøye. Fjern alle etikettene på strykesålen før du varmer opp strykejernet.

- Før du bruker dampstrykejernet for første gang, anbefaler vi at du lar det virke i noen minutter i horisontal posisjon og vekk fra tøyet. Mens jernet står slik, trykk gjentatte ganger på dampknappen.
- De første gangene du bruker det kan det oppstå litt røyk, en lett uskadelig lukt og små utslipp av partikler. Dette fenomenet har ingen betydning for bruken og forsvinner raskt.

Forberedelser

Hvilket vann kan brukes?

- Apparatet er laget for å fungere med vann fra springen. Det er imidlertid nødvendig å regelmessig rengjøre samleren for kalk for å fjerne avleiringer.
- Apparatet må aldri brukes med vann som inneholder tilsetningsstoffer (stivelse, parfyme, aromatiske stoffer, tøyemyknere etc.) og heller ikke kondensert vann (f.eks. fra tørketromler, kjøleskap, klimaanlegg, regnvann).

De inneholder organisk avfall eller mineraler som konsentrerer varmeeffekten og forårsaker spruting, brunfarge eller tidlig aldring av apparatet.

Hvis vannet ditt inneholder mye kalk, bland 50 % vann fra springen og 50 % demineralisert kjøpevann.

Fylling av vanntanken

Strykejernet må ikke fylles gjennom åpningen for kalksamleren. Ikke overskrid MAKS-

merket på tanken.

Ikke fyll strykejernet ved å holde det rett under springen.

Ikke ta ut antikalk-stangen for å fylle tanken.

- Koble fra strykejernet før du fyller på..
- Plasser dampkontrollen på  – fig.1.
- Hold jernet med en hånd, og hold det litt på skrå med spissen av strykesålen pekende oppover.
- Åpne dekselet på tanken – fig.2.
- Fyll tanken opp til “MAKS” – fig.3.
- Lukk dekselet på tanken.

Bruk

Innstille damp og temperatur

- Still inn termostatbryteren – fig.4, i henhold til tabellen nedenfor.
- Lyset tennes. Det vil slå seg av når jernet har oppnådd riktig temperatur – fig.5.

STOFFER	POSISJON TIL MARKØREN PÅ TERMOSTATEN
LIN BOMULL	MAX ● ● ●
ULL	● ●
SILKE/SYNTETISK (Polyester, acetat, akryl, polyamid)	●

Avhengig av hvilken type stoff du velger, vil strykejernet automatisk avgjøre den perfekte temperaturen og dampflyten for å sikre et best mulig resultat.

 = DAMPSONE

VÅRE TIPS OG RÅD

- Strykejernet varmes opp raskt: begynn med stoffene som krever lave temperaturer og avslutt med dem som krever høye.
- Hvis du senker temperaturen på termostaten, vent til lyset tennes igjen før du starter å stryke på nytt.
- Hvis du skal stryke stoffer med blandingsfibre, still inn strykejernet til det stoffet som krever lavest temperatur.

- Hvis termostaten settes i posisjonen “MIN”, varmer ikke jernet.

Fukte tøyet (spray)

Kontroller at det er vann i tanken før du bruker sprayknappen.

- Når du stryker med eller uten damp, trykk flere ganger på sprayknappen for å fukte tøyet og fjerne gjenstridige folder – fig.6.

Få mer damp

- Still inn termostaten på “MAKS” ELLER “●●●”.
- Trykk noen ganger på dampknappen – fig.7.
- For ikke å dynke stoffet, la det gå noen sekunder mellom hvert trykk..

Vertikal damping

Hold strykejernet noen centimeter fra stoffet for ikke å svi delikate tekstiler.

- Heng plagget på en kleshenger og strekk det med en hånd. Dampen er meget varm, så aldri rett den mot et plagg på en person, men alltid på en kleshenger.
- Still inn termostatknappen på “MAKS” – fig.8.
- Trykk med jevne trykk på dampknappen  – fig.7 og før jernet fra toppen til bunnen – fig.9.

Tørr stryking

- Still inn temperaturen i forhold til stoffet som skal strykes.
- Plasser dampknappen på  – fig.1.
- Du kan starte strykingen når lyset slukkes.

NO

Flere funksjoner

Strykesåle med den Gliss/Glide Protect™ autoclean (avhengig av modell)

- Strykejernet er utstyrt med en strykesåle som rengjør seg selv ved hjelp av katalyse.
- Det eksklusive belegget eliminerer alle urenheter som oppstår ved normal bruk.
- Vi anbefaler at du alltid setter strykejernet på høykant slik at det selvrensende belegget bevares.

Automatisk sikkerhetsstopp (avhengig av modell)

Ved en normal bruk er lyset for sikkerhetsstoppen tent!

- Hvis strykejernet ikke brukes på 8 minutter på hælen eller 30 sekunder i flat posisjon, vil det elektroniske systemet kutte strømtilførselen, og varsellyset for sikkerhetsstoppet begynner å blinke – fig.10.
- For å starte strykejernet igjen, bare beveg forsiktig på jernet til lyset slutter å blinke.

Antidryppfunksjon

- Prinsippet med automatisk innstilling av damp i forhold til stoff, gjør at mengden damp blir redusert ved lave temperaturer slik at jernet ikke drypper på stoffet.

Rengjøring og vedlikehold

Enkel avkalking av strykejernet

Ikke bruk avkalkingsstoffer (eddik, industrielle avkalkingsmidler osv.) for å skylle strykejernet. Disse kan skade det.

- For å forlenge dampytelsen, er strykejernet utstyrt med en integrert samler for kalk. Denne samleren finnes på hælen av strykejernet og samler automatisk opp kalk som dannes inni jernet.
- Vi anbefaler at samleren rengjøres hver 4. måned. Mengden av kalk som avleires, avhenger av vannets hardhet.
- Advarsel: Denne funksjonen kan ikke utføres før jernet har vært koblet fra i mer enn en time og før det er helt kaldt. Når denne operasjonen utføres, bør strykejernet være i nærheten av en vask fordi vann kan strømme ut gjennom åpningen.
- Hold strykejernet med en hånd, og skrå det lett med spissen på strykesålen pekende opp.

Funksjonsprinsipp:

- Når strykejernet har kjølt seg helt ned, løft og vri tappen for å låse opp skuffen – **fig.11-12.**
- Trekk ut samleren, den inneholder kalken som er dannet i strykejernet – **fig.13.**
- Det er tilstrekkelig å skylle samleren for å fjerne oppsamlet kalk – **fig.14.**
- Sett samleren tilbake på plass, vri tappen en kvart gang til høyre for å låse samleren og kontroller at den er tett – **fig.14 og 15.**

Vi anbefaler at selvrengingen utføres hver 12. måned i tillegg til det vanlige vedlikeholdet.

- Selvrengjøringen utføres oftere og mer regelmessig hvis vannkvaliteten der du bor er meget hard.
- Sett dampknappen på TØRR – **fig.1.**
- Sett jernet på basen med en full tank og termostaten innstilt på **“MAKS”** – **fig.8.**
- Koble fra jernet når lyset slukkes og hold det over en vask.
- Fjern anti-kalk stangen.
- Rist lett på jernet mens det holdes horisontalt over en vask. Vann (med urenheter) vil begynne å renne ut på baksiden av apparatet – **fig.21.**
- Når du er ferdig med dette, settes anti-kalk stangen tilbake på plass. Du vil høre et klikk når det er plassert riktig – **fig.20**
- Koble til jernet og la det stå på basen i 2 minutter for å rengjøre strykesålen.
- Koble fra jernet. Når strykesålen har blitt lunken, kan den tørkes med en myk klut.
- Neste gang du skal bruke strykejernet, slår du det på mens det holdes vannrett (ikke over tøyet). På den måten vil du fjerne vann og kalkrester fra strykesålen.

Advarsel!
Strykejernet fungerer ikke uten kalksamleren.

Rengjør antikalk-stangen (hver 4. måned)

Advarsel!

- Aldri rør enden på stangen – **fig. 18.**
- Strykejernet fungerer ikke uten antikalk-stangen.

- Koble fra strykejernet og tøm tanken.
- Still inn dampknappen på tørr.
- For å trekke ut antikalk-stangen, trykk på utløserknappen selvrengs – **fig.16** og trekk oppover – **fig.17.**
- Sett stangen i bløt i 4 timer i et glass med hvit eddik eller naturlig sitronjuice – **fig.19.**
- Skyll stangen med rennende vann fra springen.
- Sett antikalk-stangen tilbake på plass, og trykk den inn til du hører et klikk – **fig.20.**

Rengjøring av strykesålen

Strykejernet er utstyrt med en selvrengende strykesåle (avhengig av modell):

- Det eksklusive aktive belegget fjerner regelmessig alle urenheter som bygger seg opp hver gang ved normal bruk..
- Hvis du stryker med et upassende program, kan det etterlate spor som krever manuell rengjøring. I slike tilfeller anbefaler vi å bruke en myk fuktig klut på strykesålen mens den fremdeles er varm. På den måten skades ikke belegget.

Strykejernet ditt har strykesålen Ultragliss (avhengig av modell):

- Mens strykesålen fremdeles er varm, kan du rengjøre den med en fuktig svamp (uten metall).





Advarsel! Bruk av slipende svamper skader det selvrengende belegget (avhengig av modell) på strykesålen – fig. 22.

Ikke bruk aggressive eller slipende produkter.

Oppbevaring av strykejernet

- Koble det fra og la strykesålen kjøle seg ned – **fig.23.**
- Tøm vanntanken og plasser dampknappen på . Det kan være at litt vann blir igjen i vanntanken.
- Rull strømledningen rundt bøylen bak på jernet. Oppbevar strykejernet stående på hælen – **fig.24.**

Opplever du et problem med strykejernet?

PROBLEM	MULIGE ÅRSAKER	LØSNINGER
Vann renner ut gjennom hullene i strykesålen.	Du bruker dampfunksjonen før jernet er varmt nok.	Vent til lyset slukker.
	Du bruker dampknappen  for ofte.	Vent noen sekunder mellom hvert trykk.
	Du har lagret strykejernet flatt uten å tømme tanken og uten å plassere dampknappen på  .	Se kapittelet «Oppbevaring av strykejernet».
	Antikalk-stangen er ikke riktig plassert.	Sett antikalk-stangen på plass igjen, og trykk den inn til du hører et klikk.
	Du har helt vann i kammeret for oppsamling av kalk.	Aldri hell vann i kammeret for oppsamling av kalk.
Brun farge kommer ut av strykesålen og flekker tøyet.	Du har brukt kjemiske kalkfjerningsmidler.	Aldri tilsett noen typer kalkfjerningsmidler i vanntanken.
	Du har ikke brukt riktig type vann.	Gjennomfør en automatisk rengjøring, og se kapittelet «Hvilket vann kan brukes?»
	Fibrer fra tøyet har samlet seg opp i hullene på strykesålen og brenner.	Gjennomfør en automatisk rengjøring. Rengjør strykesålen med en svamp som ikke inneholder metaller. Støvsug hullene i strykesålen fra tid til annen.
Strykesålen er skitten eller brun og kan flekke tøyet.	Du bruker for høy temperatur.	Rengjør strykesålen som forklart ovenfor. Se tabellen for temperaturer og still inn termostaten.
	Tøyet er ikke tilstrekkelig rengjort eller du bruker stivelse.	Rengjør strykesålen som forklart ovenfor. Spray stivelse på motsatt side enn den som strykes.
Strykejernet produserer lite eller ingen damp.	Tanken er tom.	Fyll den.
	Antikalk-stangen er skitten.	Rengjør antikalk-stangen.
	Strykejernet er fullt av kalk.	Rengjør antikalk-stangen og gjennomfør en automatisk rengjøring.
	Strykejernet har blitt brukt uten damp for lenge.	Gjennomfør en automatisk rengjøring.
Strykesålen er stripet eller skadet.	Du har plassert strykejernet flatt på et metallbrett. Du har rengjort strykesålen med en slipende svamp eller stålull.	Alltid plasser strykejernet på hælen. Se kapittelet «Rengjøring av strykesålen».
Strykesålen avgir partikler.	Strykesålen begynner å bli full av kalk.	Gjennomfør rengjøring og vedlikehold som forklart i denne bruksanvisningen.
Vann renner ut gjennom dekelet på tanken.	Du har ikke lukket dekelet skikkelig.	Kontroller at dekelet på tanken er riktig lukket.
Strykejernet produserer damp ved fylling av tanken.	Markøren for dampknappen er ikke i posisjon  .	Kontroller at dampknappen er i posisjon  .
Sprayen sprayer ikke vann.	Tanken er ikke full nok.	Fyll tanken med vann.
Vann renner ut på enden av strykejernet.	Samleren for kalk er ikke plassert riktig.	Sett samleren riktig på plass.

NO

Hvis du opplever andre problemer, bør du kontakte et godkjent servicesenter og få strykejernet kontrollert.



Miljøvern er viktig!

- ① Dette produktet inneholder verdifulle materialer som kan gjenvinnes eller gjenbrukes. Lever det inn på en egnet oppsamlingsplass eller til en forhandler av denne type produkter.

Kuvaus

1. Suihke
2. Vesisäiliön täyttöluukku
3. Höyrykomento
4. Kalkinpoistotikku
5. Kalkinpoistotikun irrotuspainike
6. Lisähöyrypainike
7. Auto-Stop* -turvamerkkivalo (riippuu mallista)
8. Virtajohto
9. Easycord-järjestelmä
10. Termostaatin merkkivalo
11. Erittäin vakaa kanta
12. Suihkeliipaisin
13. Termostaatin ohjain
14. Gliss/Glide Protect™ Autoclean* -pohja (riippuu mallista)
15. Kalkinkerääjän vapautuskieleke
16. Kalkinkerääjä

Ennen ensimmäistä käyttöä

Lue käyttöohjeet huolellisesti.

Poista kaikki pohjassa mahdollisesti olevat tarrat ennen raudan lämmittämistä.

- Ennen raudan ensimmäistä käyttöä höyrytoiminnolla suosittelemme, että käytät höyryä hetken vaaka-asennossa ja kaukana kankaasta. Kokeile lisähöyrypainiketta samalla tavoin.
- Ensimmäisten käyttökertojen aikana laitteesta saattaa päästä hienoista savua, vaaratonta hajua ja pieni määrä hiukkasia. Se ei haittaa käyttöä ja häviää nopeasti.

Laitteen valmistelu

Laitteessa käytettävä vesi

- Laitte on suunniteltu käytettäväksi vesijohtoveden kanssa. On kuitenkin tärkeää suorittaa kalkinkerääjälle säännöllinen puhdistus sen sisältämän kalkin poistamiseksi.
- Älä koskaan käytä lisäaineita sisältävää vettä (tärkki, parfyymi, aromaattiset aineet, pehmentävät aineet jne.) ja kondensoitua vettä (esimerkiksi kuivausrummun, pakastimen, ilmastointilaitteen sisältämää vettä tai sadevettä). Tällainen vesi sisältää orgaanisia jätteitä tai mineraaleja, jotka tiivistyvät lämmön vaikutuksesta ja aiheuttavat tihkumista, ruskeaa väriä tai laitteen ennenaikaista vanhenemista

Jos käyttämäsi vesi on erittäin kalkkipitoista, sekoita 50 % vesijohtovettä ja 50 % kaupasta saatavaa demineralisoitua vettä keskenään.

Vesisäiliön täyttö

Älä täytä silitysrauta kalkinkerääjän aukon kautta.

Älä ylitä vesisäiliön MAX-täyttörajaa.

Älä täytä silitysrauta suoraan vesijohdon alla.

Älä poista kalkinpoistotikku vesisäiliön täyttämiseksi.

- Kytke silitysrauta irti sähkövirrasta ennen täyttöä.
- Aseta höyrykomento asentoon  – fig.1.
- Ota rauta toiseen käteeseen ja kallista sitä kevyesti niin, että pohjan kärki osoittaa ylöspäin.
- Avaa vesisäiliön luukku – fig.2.
- Täytä säiliö vedellä “MAX”-täyttörajaan asti – fig.3.
- Sulje vesisäiliön luukku.

Käyttö

Lämpötilan ja höyryn säätö

- Säädä termostaatin ohjain – fig.4. Katso ohjeet alla olevasta taulukosta.
- Merkkivalo syttyy. Merkkivalo sammuu, kun pohja on tarpeeksi kuuma – fig.5.

KANGAS	TERMOSTAATIN OSOITTIMEN ASENTO
PELLAVA PUUVILLA	MAX ● ● ●
VILLA	● ●
SILKKI / SYNTEETTINEN (polyesteri, asetaatti, akryyli, polyamidi)	●

Silitysrauta määrittää automaattisesti ja tarkasti lämpötilan ja höyrynpaineen tason valitulle kankaalle sopiviksi parhaan lopputuloksen takaamiseksi.

 = HÖYRYALUE

VINKIT

- Silitysrauta kuumenee: aloita silytys kankaista, jotka silitetään alhaisella lämpötilalla. Päättää silytys kankailla, jotka silitetään korkeammalla lämpötilalla.
- Jos lasket termostaatin lämpötilaa, odota että merkkivalo syttyy uudelleen, ennen kuin aloitat silytyksen.

- Jos silität sekakuitukangasta: säädä silityslämpötila herkimmän kangastyypin mukaan.
- Jos asetat termostaatin asentoon “MIN”, silitysrauta ei lämpene.

Kankaan kostuttaminen (suihke)

Tarkista, että vesisäiliössä on vettä ennen liipaisimen käyttöä.

- Kun silität höyrytoiminnolla tai kuivana, paina suihkeliipaisinta useamman kerran kankaan kostuttamiseksi ja vaikeimpien ryppyjen poistamiseksi – fig.6.

Lisähöyryn käyttö

- Aseta termostaatin ohjain asentoon “MAX” tai “●●●”.
- Paina lisähöyrypainiketta silloin tällöin – fig.7.
- Jotta kangas ei tule liian märäksi, odota aina muutama sekunti kahden painalluksen välillä.

Silittäminen pystysuunnassa

Pidä silitysrauta muutaman senttimetrin etäisyydellä kankaasta, jotta rauta ei polta herkimpiä kankaita.

- Aseta vaate vaateripustimeen ja pingota kangasta yhdellä kädellä. Koska rauta on erittäin kuuma, älä koskaan silitä ja poista ryppyjä vaatteista henkilön päällä, vaan aina vaateripustimessa.
- Aseta termostaatin ohjain asentoon “MAX” – fig.8.
- Paina lisähöyrypainiketta sykähdyksittäin  – fig.7 ja liikuta rautaa ylhäältä alas – fig.9.

Kuivasilitys

- Säädä lämpötila valitun kankaan mukaan.
- Aseta höyrykomento asentoon  – fig.1.
- Voit aloittaa silityksen kun merkkivalo sammuu.

FI

Lisätoiminnot

Gliss/Glide Protect™ autoclean -pohja (riippuu mallista)

- Silitysrauta on varustettu automaattisesti puhdistuvalla katalyysipohjalla.
- Pohjan ainutlaatuinen pinnoite poistaa jatkuvasti normaalin käytön aiheuttamia epäpuhtauksia.
- On suositeltavaa asettaa rauta aina kannan päälle, jotta sen automaattisesti puhdistuva pohja ei vahingoitu.

Auto-Stop -turvamerkkivalo (riippuu mallista)

Auto-stop -merkkivalo on päällä normaalissa käytössä!

- Elektroninen järjestelmä katkaisee virran ja auto-stop -merkkivalo vilkkuu, jos rauta pysyy yli 8 minuuttia käyttämättömänä kantansa päällä tai yli 30 sekuntia pohjan päällä – fig.10.
- Käynnistä silitysrauta uudelleen ravistamalla sitä kevyesti, kunnes merkkivalo ei enää vilku.

Tippalukkotoiminto

- Raudassa oleva kankaan mukaan valittu höyryn automaattinen valinta auttaa vähentämään höyrynpainetta alhaisella lämpötilalla ja estämään veden tippumista kankaalle raudasta.

Puhdistus ja huolto

Helppo kalkinpoisto silitysraudasta

Älä käytä kalkinpoistoaineita (viinietikka, teolliset kalkinpoistoaineet...) raudan huuhtelemiseksi: aineet voivat vahingoittaa rautaa.

- Jotta höyrytoiminto toimii aina tehokkaasti, rauta on varustettu sisäisellä kalkinkerääjällä. Silitysraudan kannassa oleva kerääjä kerää automaattisesti raudan sisään muodostuvan kalkin.
- On suositeltavaa suorittaa kalkinkerääjän puhdistus neljän kuukauden välein. Kerätyn kalkin määrä riippuu veden kovuudesta.
- Huomio! toimintoa saa käyttää vasta kun silitysrauta on ollut irtikytettyä sähköverkosta vähintään tunnin ajan ja kun rauta on täysin jäähtynyt. Suorittaaksesi toiminnon höyrysilitysraudan tulee olla tiskialtaan vieressä, sillä vesisäiliöstä voi valua vettä sen avaamisen aikana.
- Ota rauta toiseen käteen ja kallista sitä kevyesti niin, että pohjan kärki osoittaa ylöspäin.

Käyttöperiaate:

- Kun höyrysilitysrauta on täysin jäähtynyt, irrota luukun kieleke nostamalla ja kääntämällä sitä – **fig.11-12**
- Poista silitysraudan kalkinkerääjä. Se sisältää raudan sisään kerääntyneen kalkin – **fig.13**.
- Puhdista kalkinkerääjä hyvin huuhtelemalla se vedessä ja poistamalla sen sisältämä kalkki – **fig.14**.
- Aseta kalkinkerääjä takaisin paikoilleen ja käännä kielekettä neljänneskiertos oikealle kiinnittäaksesi kerääjän ja taataksesi sen tiiviiden – **fig.14 ja 15**.

Tämän säännöllisen huollon lisäksi on suositeltavaa suorittaa raudalle automaattinen puhdistus kerran vuodessa.

- Jos käyttämäsi vesi on erittäin kalkkipitoista, suorita automaattinen puhdistustoiminto useammin.
- Aseta höyrykomento asentoon SEC – **fig.1**.
- Aseta rauta kantansa päälle vesisäiliö täynnä ja säädä termostaatti asentoon **“MAX”** – **fig.8**.
- Kun merkkivalo sammuu, kytke rauta pois päältä ja aseta se tiskialtaan yläpuolelle.
- Poista kalkinpoistotikku.
- Ravista rautaa kevyesti vaakatasossa tiskialtaan yläpuolella, kunnes osa vedestä (joka sisältää epäpuhtaudet) on valunut raudan pohjasta – **fig.21**.
- Tämän jälkeen aseta kalkinpoistotikku takaisin paikoilleen; työnnä sitä, kunnes kuulet napsahduksen. – **fig.20**.
- Kytke rauta päälle ja aseta se kahdeksi minuutiksi kantansa päälle pohjan kuivaamiseksi.
- Kytke rauta irti sähköverkosta ja kun pohja on viileä, pyyhi se pehmeällä liinalla.
- Seuraavan käytön aikana käytä silitysrautaa vaakatasossa tekstiilien ulkopuolella poistaaksesi pohjaan jääneet vesi- ja kalkijäännökset.

Huomio!
Silitysrauta ei toimi ilman kalkinkerääjää.

Kalkinpoistotikun puhdistus (4 kuukauden välein)

Huomio!

- Älä koskaan koske tikun päähän – **fig.18**.
- Silitysrauta ei toimi ilman kalkinpoistotikkua.

- Kytke rauta irti sähköverkosta ja tyhjennä vesisäiliö.
- Säädä höyrysoitin asentoon sec.
- Irrota kalkinpoistotikku painamalla automaattisen puhdistuksen irrotuspainiketta – **fig.16** ja vetämällä tikku ylöspäin – **fig.17**
- Anna tikun liota 4 tunnin ajan valkoviinietikkaa tai luonnollista sitruunanmehua sisältävässä vedessä – **fig.19**.
- Huuhtelee tikku juoksevan veden alla.
- Aseta kalkinpoistotikku takaisin paikoilleen; työnnä sitä, kunnes kuulet napsahduksen – **fig.20**.

Pohjan puhdistus

Silitysrauta on varustettu automaattisesti puhdistuvalla pohjalla (riippuu mallista):

- Pohjan ainutlaatuinen aktiivinen pinnoite poistaa jatkuvasti normaalin päivittäisen käytön aiheuttamia epäpuhtauksia.
- Epäsopivalla ohjelmalla suoritettu silitys saattaa kuitenkin jättää jälkiä, jotka tulee puhdistaa käsin. Siinä tapauksessa on suositeltavaa puhdistaa vielä lämmin pohja pehmeällä ja kostealla liinalla, jotta pohjan pinnoite ei vahingoitu.

Silitysrauta on varustettu Ultragliss-pohjalla (riippuu mallista):

- Pohjan ollessa vielä lämmin, puhdista se kostealla pesusienellä, jonka pinnalla ei ole metallia.

Huomio! Karkeapintaisen pesusienen käyttö vahingoittaa automaattisella puhdistuksella varustetun (riippuu mallista) pohjan pintaa – **fig.22**.

Älä koskaan käytä voimakkaita tai naarmuttavia pesusieniä.

Silitysraudan säilytys

- Kytke silitysrauta irti sähköverkosta ja odota, että rauta jäähtyy – **fig.23**.
- Tyhjennä vesisäiliö ja aseta höyrykomento asentoon . Vesisäiliöön saa jäädä hieman vettä.
- Kierrä johto silitysraudan takana olevan kahvan ympärille. Säilytä rauta kantansa päällä – **fig.24**.

Onko silitysraudan käytössä ongelmia?

ONGELMA	MAHDOLLISET SYYT	RATKAISUT
Vesi valuu pohjan rei'istä.	Käytät höyrytoimintoa vaikka rauta ei ole tarpeeksi kuuma.	Odota, että merkkivalo sammuu.
	Käytät lisähöyrypainiketta ☁ liian usein.	Odota muutama sekunti jokaisen painalluksen välissä.
	Olet asettanut raudan pohjan päälle tyhjentämättä vesisäiliötä ja asettamatta komentoa asentoon ☁.	Katso kappale «Silitysraudan säilytys».
	Kalkinpoistotikku ei ole kunnolla paikallaan.	Aseta kalkinpoistotikku oikein: työnnä sitä, kunnes kuulet napsahduksen.
	Olet laittanut vettä kalkinkerääjän säilytyspaikkaan.	Älä koskaan laita vettä kalkinkerääjän säilytyspaikkaan.
	Käytät kemiallisia kalkinpoistotuotteita.	Älä lisää minkäänlaisia kalkinpoistoaineita vesisäiliöön.
Pohjasta valuu ruskeaa väriä, joka värjää kankaan.	Et käytä oikeantyyppistä vettä.	Suorita automaattinen puhdistus ja katso kappale «Laitteessa käytettävä vesi?».
	Kankaan kuituja on jäänyt kiinni pohjan reikiin ja ne kärventyvät.	Suorita automaattinen puhdistus. Puhdista pohja pesusienellä, joka ei sisällä metalleja. Imuroi pohjan reiät silloin tällöin.
Pohja on likainen tai ruskea ja voi värjätä kankaan.	Käytät liian korkeaa lämpötilaa.	Puhdista pohja yllä annettujen ohjeiden mukaan. Säädä termostaatti lämpötilataulukon ohjeiden mukaan.
	Kangasta ei ole huuhdeltu kunnolla tai käytät tärkkiä.	Puhdista pohja yllä olevien ohjeiden mukaan. Sumuta tärkkiä sille puolelle kangasta, jota ei silitetä.
Raudasta tulee vähän tai ei lainkaan höyryä.	Vesisäiliö on tyhjä.	Täytä se.
	Kalkinpoistotikku on likainen.	Puhdista se.
	Raudassa on kalkkia.	Puhdista kalkinpoistotikku ja suorita automaattinen puhdistus.
	Rautaa on käytetty liian kauan ilman vettä.	Suorita automaattinen puhdistus.
Pohja on naarmuuntunut tai vioittunut.	Olet asettanut raudan metalliselle raudan alustalle. Olet puhdistanut pohjan naarmuttavalla tai metallisella pesusienellä.	Aseta rauta aina kantansa päälle. Katso kappale «Pohjan puhdistus».
Pohjasta tippuu hiukkasia.	Pohjaan muodostuu kalkkia.	Suorita puhdistus ja huolto käyttöohjeiden mukaisesti.
Vesi valuu vesisäiliön luukusta.	Olet kiinnittänyt vesisäiliön luukun huonosti.	Tarkista, että vesisäiliön luukku on kunnolla kiinni.
Raudasta pääsee höyryä vesisäiliön täytön aikana.	Höyrykomennon osoitin ei ole asennossa ☁.	Tarkista, että höyrykomennon osoitin on asennossa ☁.
Suihketoiminto ei suihkuta vettä.	Vesisäiliössä ei ole tarpeeksi vettä.	Lisää vettä vesisäiliöön.
Vesi valuu raudan takaosasta.	Kalkinkerääjä ei ole kunnolla kiinni säilytyspaikassaan.	Aseta kalkinkerääjä kunnolla säilytyspaikkaansa.

FI

Jos sinulla on muita ongelmia, ota yhteys valtuutettuun huoltopalveluun silitysraudasi tarkistamista varten.



Huolehtikaamme ympäristöstä !

① Laitteesi on varustettu monilla arvokkailta ja kierrätettävillä materiaaleilla.

Toimita laitteesi keräyspisteeseen tai sellaisen puuttuessa valtuutettuun huoltokeskukseen, jotta laitteen osat varmasti kierrätetään.

Περιγραφή

1. Σπρέι
2. Θύρα γεμίσματος δοχείου νερού
3. Διακόπτης ατμού
4. Στέλεχος αφαίρεσης αλάτων
5. Πλήκτρο εξαγωγής του στελέχους αφαίρεσης αλάτων
6. Πλήκτρο turbo ατμού
7. Φωτεινή ένδειξη ασφαλείας Auto-Stop* (ανάλογα με το μοντέλο)
8. Καλώδιο τροφοδοσίας
9. Σύστημα Easycord
10. Φωτεινή ένδειξη θερμοστάτη
11. Σταθερή βάση στήριξης
12. Διακόπτης ψεκασμού νερού
13. Πλήκτρο ελέγχου θερμοστάτη
14. Πλάκα Gliss/Glide Protect™ Autoclean* (ανάλογα με το μοντέλο)
15. Λαβή ξεκλειδώματος συλλέκτη
16. Συλλέκτης αλάτων

Πριν από την πρώτη χρήση

Διαβάστε προσεκτικά το εγχειρίδιο χρήστη. Αφαιρέστε τις πιθανές ετικέτες από την πλάκα πριν να ζεστάνετε το σίδερο.

- Πριν από την πρώτη χρήση του σιδήρου σας στη θέση ατμού, σας συνιστούμε να το θέσετε σε λειτουργία για μερικά λεπτά σε οριζόντια θέση και μακριά από τα ρούχα σας. Σε αυτή την κατάσταση, πατήστε πολλές φορές το πλήκτρο turbo ατμού.
- Κατά τις πρώτες χρήσεις, είναι δυνατό να σημειωθεί εκπομπή καπνού, ακίνδυνη οσμή και ελαφριά έκλυση σωματιδίων. Αυτό το φαινόμενο δεν επηρεάζει τη χρήση και θα εξαφανιστεί γρήγορα.

Προετοιμασία Τι νερό να χρησιμοποιήσω?

- Η συσκευή σας σχεδιάστηκε για να λειτουργεί με νερό της βρύσης. Παρόλα αυτά, είναι απαραίτητο να πραγματοποιείτε τακτικό καθαρισμό του συλλέκτη αλάτων, για να εξαλείψετε τα άλατα που περιέχει.
- Μην χρησιμοποιείτε ποτέ νερό που περιέχει πρόσθετα (άμυλο, άρωμα, αρωματικές ουσίες, μαλακτικό κ.λπ.), ούτε νερό συμπύκνωσης (για παράδειγμα, νερό από στεγνωτήρια, ψυγεία, κλιματιστικά, βρόχινο νερό). Περιέχει οργανικά κατάλοιπα ή μεταλλικά στοιχεία, τα οποία συμπυκνώνονται υπό την επίδραση της θερμότητας και προκαλούν ριπές, καφέ στίγματα ή πρόωρη γήρανση της συσκευής σας.

Αν το νερό σας είναι πολύ σκληρό, αναμίξτε 50% νερό της βρύσης και 50% απιονισμένο νερό του εμπορίου.

Γεμίστε το δοχείο νερού

Μην γεμίζετε το σίδερο σας από το άνοιγμα του συλλέκτη αλάτων. Μην ξεπεράσετε ποτέ την ένδειξη MAX του δοχείου νερού. Μην γεμίζετε ποτέ το σίδερο σας απευθείας από τη βρύση. Μην βγάζετε το στέλεχος κατά των αλάτων για να γεμίσετε το δοχείο νερού.

- Βγάζετε το σίδερο σας από την πρίζα πριν να το γεμίσετε.
- Θέστε το διακόπτη ατμού στο  – fig.1.
- Πιάστε το σίδερο με το ένα χέρι σας και δώστε του μια μικρή κλίση, με το αιχμηρό άκρο προς τα επάνω.
- Ανοίξτε το καπάκι του δοχείου νερού – fig.2.
- Γεμίστε το δοχείο νερού μέχρι την ένδειξη “MAX” – fig.3.
- Ανοίξτε το καπάκι του δοχείου νερού.

Χρήση

Ρυθμίστε τη θερμοκρασία και τον ατμό

- Ρυθμίστε το διακόπτη του θερμοστάτη – fig.4, ανατρέχοντας στον παρακάτω πίνακα.
- Η φωτεινή ένδειξη ανάβει. Θα σβήσει μόλις η πλάκα ζεσταθεί αρκετά – fig.5.

ΥΦΑΣΜΑΤΑ	ΘΕΣΗ ΤΗΣ ΕΝΔΕΙΞΗΣ ΤΟΥ ΘΕΡΜΟΣΤΑΤΗ
ΛΙΝΑ ΒΑΜΒΑΚΕΡΑ	MAX ●●●
ΜΑΛΛΙΝΑ	●●
ΜΕΤΑΞΩΤΑ/ ΣΥΝΘΕΤΙΚΑ (πολυεστέρας, οξεικό, ακρυλικό, πολυαμίδιο)	●

Ανάλογα με τον επιλεγμένο τύπο υφάσματος, το σίδερο σας καθορίζει αυτόματα και με ακρίβεια τα κατάλληλα επίπεδα θερμοκρασίας και ροής ατμού, για να εξασφαλίσει το καλύτερο αποτέλεσμα.

ΟΙ ΣΥΜΒΟΥΛΕΣ ΜΑΣ

 = ΠΕΡΙΟΧΗ ΑΤΜΟΥ

- Το σίδερο σας ζεσταίνεται γρήγορα: πρώτα-πρώτα, αρχίστε με τα υφάσματα που χρειάζονται χαμηλή θερμοκρασία σιδερώματος και τελειώστε με εκείνα που αντέχουν σε υψηλότερη θερμοκρασία.
- Αν χαμηλώσετε το θερμοστάτη, περιμένετε να ξαναάψει η φωτεινή ένδειξη πριν να σιδερώσετε ξανά.
- Αν σιδερώνετε ένα ύφασμα που αποτελείται από μικτές ίνες: ρυθμίστε τη θερμοκρασία σιδερώματος ανάλογα με την πιο ευαίσθητη ίνα.

- Αν θέσετε το θερμοστάτη σας στη θέση **“MIN”**, το σίδερο δεν θα ζεσταθεί.

Υγρανέτε τα ρούχα (ψεκασμός νερού)

Βεβαιωθείτε ότι υπάρχει νερό μέσα στο δοχείο πριν να χρησιμοποιήσετε αυτό το διακόπτη.

- Όταν σιδερώνετε με ατμό ή χωρίς, πατήστε πολλές φορές το διακόπτη ψεκασμού νερού για να υγρανέτε τα ρούχα και να εξαλείψετε τις επίμονες ζάρες – **fig.6**.

Πετύχετε περισσότερο ατμό

- Τοποθετήστε την ένδειξη του θερμοστάτη στο **“MAX”** ή στο **“●●●”**
- Πατάτε κάθε τόσο το πλήκτρο turbo ατμού – **fig.7**.
- Για να μην στάζει στα ρούχα, περιμένετε για μερικά δευτερόλεπτα προτού τον πατήσετε ξανά.

Κάθετο ξετσαλάκωμα

Διατηρήστε το σίδερο σε απόσταση μερικών εκατοστών από το ύφασμα για να μην κάψετε τα ευαίσθητα υφάσματα.

- Κρεμάστε το ρούχο σε μία κρεμάστρα και τεντώστε το με το ένα χέρι. Καθώς ο ατμός είναι καυτός, μην ξετσαλακώνετε ποτέ το ρούχο επάνω σε ένα πρόσωπο, αλλά πάντοτε σε μία κρεμάστρα.
- Τοποθετήστε την ένδειξη του θερμοστάτη στο **“MAX”** – **fig.8**.
- Πατήστε διακεκομμένα το διακόπτη turbo ατμού  – **fig.7** και πραγματοποιήστε κίνηση από επάνω προς τα κάτω – **fig.9**.

Στεγνό σιδέρωμα

- Ρυθμίστε τη θερμοκρασία ανάλογα με το ύφασμα που σιδερώνετε.
- Θέστε το διακόπτη ατμού στο  – **fig.1**.
- Μπορείτε να σιδερώσετε μόλις σβήσει η φωτεινή ένδειξη.

Λειτουργία Plus

Πλάκα Gliss/Glide Protect™ autoclean (ανάλογα με το μοντέλο)

- Το σίδερό σας διαθέτει αυτοκαθαριζόμενη πλάκα που λειτουργεί μέσω κατάλυσης.
- Η αποκλειστική της επένδυση επιτρέπει τη συνεχή εξάλειψη όλων των ακαθαρσιών που δημιουργούνται κατά τη συνήθη χρήση.
- Συνιστάται να τοποθετείτε πάντοτε το σίδερό σας επάνω στη βάση του για να μην καταστραφεί η αυτοκαθαριζόμενη επένδυση.

Φωτεινή ένδειξη ασφαλείας Auto-Stop (ανάλογα με το μοντέλο)

Υπό φυσιολογική χρήση, η ενδεικτική λυχνία auto-stop ανάβει!

- Το ηλεκτρονικό σύστημα διακοπής της τροφοδοσίας και η φωτεινή αυτόματη απενεργοποίηση αναβοσβήνουν αν το σίδερο παραμείνει ακίνητο επάνω στη βάση στήριξης για πάνω από 8 λεπτά ή επάνω στην πλάκα του για πάνω από 30 δευτερόλεπτα – **fig.10**.

- Για να επανενεργοποιήσετε το σίδερο, αρκεί να το ανακινήσετε ελαφρώς μέχρι η φωτεινή ένδειξη να σταματήσει να αναβοσβήνει.

Λειτουργία κατά του σταξίματος

- Η αρχή της αυτόματης επιλογής ατμού ανάλογα με το επιλεγμένο ύφασμα που βρίσκεται στο σίδερό σας, επιτρέπει τη μείωση της ροής ατμού σε χαμηλή θερμοκρασία και την αποφυγή του σταξίματος επάνω στα ρούχα.

Καθαρισμός και συντήρηση

Κάντε εύκολα αφαλάτωση του ατμοσίδερού σας

Μην εισαγάγετε προϊόντα αφαλάτωσης (ξύδι, βιομηχανικά προϊόντα αφαλάτωσης κ.λπ.) για να καθαρίσετε το σίδερό σας: είναι δυνατό να του προκαλέσουν ζημία.

- Για να παρατείνει τη διάρκεια των επιδόσεων ατμού, το σίδερό σας διαθέτει έναν ενσωματωμένο συλλέκτη αλάτων. Αυτός ο συλλέκτης, ο οποίος βρίσκεται επάνω στη βάση στήριξης του σίδερού σας συλλέγει αυτομάτως τα άλατα που σχηματίζονται στο εσωτερικό.
- Συνιστούμε να καθαρίζετε το συλλέκτη σας κάθε 4 μήνες. Η ποσότητα αλάτων που συγκεντρώνονται εξαρτάται από τη σκληρότητα του νερού.
- Προσοχή, αυτή η λειτουργία πρέπει να πραγματοποιείται μόνο με το σίδερο βγαλμένο από την πρίζα για πάνω από μία ώρα, για να είναι εντελώς κρύο. Για να πραγματοποιήσετε αυτή τη λειτουργία, το ατμοσίδερο πρέπει να βρίσκεται κοντά σε ένα νεροχύτη, γιατί μπορεί να κυλήσει νερό κατά το άνοιγμα.
- Πιάστε το σίδερο με το ένα χέρι σας και δώστε του μια μικρή κλίση, με το αιχμηρό άκρο προς τα επάνω.

Αρχή λειτουργίας:

- Μόλις το ατμοσίδηρο κρυώσει εντελώς, ανασηκώστε και στρέψτε τη λαβή του συρόμενου εξαρτήματος για να το ξεβιδώσετε – **fig.11 – 12.**
- Βγάλτε το συλλέκτη του σίδηρου, περιέχει τα άλατα που είχαν συσσωρευτεί μέσα στο σίδηρο – **fig.13.**
- Για να καθαρίσετε καλά το συλλέκτη, αρκεί να τον ξεβγάλετε με νερό, για να εξαλείψετε τα άλατα που περιέχει – **fig.14.**
- Ξαναβάλτε το συλλέκτη στη θέση του και στρέψτε τη λαβή κατά ένα 45 μοίρες δεξιά, για να ασφαλιστεί ο συλλέκτης και να εξασφαλιστεί η στεγανότητά του – **fig.14 και 15.**

Εκτός από αυτή την τακτική συντήρηση, συνιστούμε να πραγματοποιείτε αυτοκαθαρισμό μία φορά το χρόνο.

- Αν το νερό σας είναι πολύ σκληρό, πραγματοποιείτε αυτόματο καθαρισμό πιο τακτικά.
- Θέστε το διακόπτη ατμού στο SEC – **fig.1.**
- Τοποθετήστε το σίδηρο επάνω στη βάση του, με γεμάτο δοχείο νερού, και ρυθμίστε το θερμοστάτη στη θέση **“MAX”** – **fig.8.**
- Μόλις σβήσει η φωτεινή ένδειξη, βγάλτε το σίδηρο από την πρίζα και τοποθετήστε το πάνω από ένα νεροχύτη.
- Βγάλτε το στέλεχος κατά των αλάτων.
- Ανακινήστε το σίδηρο ελαφρά και οριζόντια, πάνω από ένα νεροχύτη, μέχρι που μέρος του νερού (με τις ακαθαρσίες) να κυλήσει από την πλάκα – **fig.21.**
- Με το τέλος της λειτουργίας, βάλτε ξανά στη θέση του το στέλεχος κατά των αλάτων, πιέστε το μέχρι να ακουστεί κλικ.– **fig.20.**
- Βάλτε ξανά το σίδηρό σας στην πρίζα για 2 λεπτά σε όρθια θέση για να στεγνώσει η πλάκα.
- Βγάλτε το σίδηρο από την πρίζα και μόλις η πλάκα γίνει χλιαρή, σκουπίστε την με ένα απαλό πανί.
- Την επόμενη φορά που θα χρησιμοποιήσετε το σίδηρό σας, θέστε το σε λειτουργία σε οριζόντια θέση μακριά από τα ρούχα σας, προκειμένου να εξαλείψετε τα υπολείμματα νερού και αλάτων που υπάρχουν μέσα στην πλάκα.

Προσοχή !

Το σίδηρο δεν μπορεί να λειτουργήσει χωρίς το συλλέκτη αλάτων.

Πλύνετε το στέλεχος κατά των αλάτων (κάθε 4 μήνες)

Προσοχή !

- Μην αγγίζετε ποτέ το άκρο του στελέχους – fig.18.

- Το σίδηρο δεν μπορεί να λειτουργήσει χωρίς το στέλεχος κατά των αλάτων.

- Βγάλτε το σίδηρό σας από την πρίζα και αδειάστε το δοχείο νερού.
- Ρυθμίστε το διακόπτη ατμού στη λειτουργία χωρίς ατμό.
- Για να αφαιρέσετε το στέλεχος κατά των αλάτων, πιέστε το πλήκτρο εξαγωγής αυτοκαθαρισμού – **fig.16** και τραβήξτε το στέλεχος προς τα πάνω – **fig.17.**
- Αφήστε το στέλεχος να μουλιάσει για 4 ώρες μέσα σε ένα ποτήρι με λευκό ξύδι ή φυσικό χυμό λεμονιού – **fig.19.**
- Ξεβγάλετε το στέλεχος κάτω από τη βρύση.
- Βάλτε ξανά στη θέση του το στέλεχος κατά των αλάτων, πιέστε τον μέχρι να ακουστεί κλικ – **fig.20.**

Καθαρισμός της πλάκας

Το ατμοσίδηρό σας διαθέτει πλάκα με δυνατότητα αυτοκαθαρισμού (ανάλογα με το μοντέλο) :

- Η αποκλειστική ενεργή επένδυσή του τού επιτρέπει να εξαλείφει αδιάκοπα όλες τις ακαθαρσίες που μπορούν να δημιουργηθούν καθημερινά υπό συνθήκες φυσιολογικής χρήσης.
- Το σιδήρωμα με μη ενδεδειγμένο πρόγραμμα μπορεί να αφήσει σημάδια, για τα οποία θα απαιτείται καθαρισμός με το χέρι. Σε αυτή την περίπτωση, συνιστούμε να χρησιμοποιήσετε ένα απαλό και υγρό πανί σε χλιαρή πλάκα, προκειμένου να μην καταστρέψετε την επένδυση.

Το ατμοσίδηρό σας διαθέτει πλάκα με δυνατότητα Ultragliss (ανάλογα με το μοντέλο) :

- Όταν η πλάκα είναι ακόμη χλιαρή, καθαρίστε την με ένα μη μεταλλικό υγρό πανί.





Προσοχή ! Η χρήση ενός σκληρού σφουγγαριού θα προκαλέσει ζημία στην αυτοκαθαριζόμενη επένδυση (ανάλογα με το μοντέλο) της πλάκας σας –fig.22.

Μην χρησιμοποιείτε ποτέ επιθετικά ή διαβρωτικά προϊόντα.

Φύλαξη του σίδηρού σας

- Βγάλτε το από την πρίζα και περιμένετε να κρυώσει η πλάκα – **fig.23.**
- Αδειάστε το δοχείο νερού και θέστε το διακόπτη ατμού στο . Μπορεί να παραμείνει λίγο νερό μέσα στο δοχείο.
- Τυλίξτε το καλώδιο γύρω από το πίσω μέρος του σίδηρου. Φυλάξτε το σίδηρο επάνω στη βάση στήριξής του – **fig.24.**

Το σίδερό σας έχει πρόβλημα?

ΠΡΟΒΛΗΜΑ	ΠΙΘΑΝΑ ΑΙΤΙΑ	ΛΥΣΕΙΣ
Τρέχει νερό από τις οπές της πλάκας.	Χρησιμοποιείτε ατμό όταν το σίδερό σας δεν είναι αρκετά ζεστό.	Περιμένετε να σβήσει η φωτεινή ένδειξη.
	Χρησιμοποιείτε πολύ συχνά το πλήκτρο turbo ατμού 	Περιμένετε μερικά δευτερόλεπτα από τη μία χρήση ως την επόμενη.
	Τοποθετήσατε το σίδερο επάνω στη βάση στήριξης του χωρίς να το αδειάσετε και χωρίς να θέσετε το διακόπτη στη θέση 	Ανατρέξτε στην ενότητα «Φύλαξη του σιδήρου σας».
	Το στέλεχος κατά των αλάτων δεν είναι καλά στη θέση του.	Βάλτε καλά στη θέση του το στέλεχος κατά των αλάτων: πατήστε το μέχρι να ακουστεί κλικ.
	Βάλατε νερό μέσα στο διαμέρισμα του συλλέκτη αλάτων.	Μην βάζετε ποτέ νερό μέσα στο διαμέρισμα του συλλέκτη αλάτων.
Καφετί κηλίδες βγαίνουν από τις οπές της πλάκας και λερώνουν τα ρούχα.	Χρησιμοποιείτε χημικά προϊόντα αφαλάτωσης.	Μην προσθέτετε κανένα προϊόν αφαλάτωσης στο νερό του δοχείου.
	Δεν χρησιμοποιείτε κατάλληλο τύπο νερού.	Πραγματοποιήστε αυτοκαθαρισμό και ανατρέξτε στην ενότητα «Τι νερό να χρησιμοποιήσω».
	Ίνες ρούχων συγκεντρώθηκαν μέσα στις οπές της πλάκας και καίγονται.	Πραγματοποιήστε αυτοκαθαρισμό. Καθαρίζετε την πλάκα με ένα μη μεταλλικό σφουγγάρι. Καθαρίζετε τακτικά τις οπές της πλάκας με την ηλεκτρική σκούπα.
Η πλάκα είναι βρώμικη ή καφετί και μπορεί να λερώσει τα ρούχα.	Χρησιμοποιείτε πολύ υψηλή θερμοκρασία.	Καθαρίστε την πλάκα όπως υποδεικνύεται πιο πάνω. Ανατρέξτε στον πίνακα θερμοκρασιών για να ρυθμίσετε το θερμοστάτη.
	Τα ρούχα σας δεν έχουν ξεπλυθεί καλά ή χρησιμοποιείτε άμυλο.	Καθαρίστε την πλάκα όπως υποδεικνύεται πιο πάνω. Τριβετε πάντοτε το άμυλο στην ανάποδη από την όψη σιδερώματος.
Το σίδερό σας παράγει πολύ λίγο ή και καθόλου ατμό.	Το δοχείο είναι άδειο.	Γεμίστε το.
	Το στέλεχος κατά των αλάτων είναι βρώμικο.	Καθαρίστε το στέλεχος κατά των αλάτων.
	Το σίδερό σας έχει συσσωρευμένα άλατα.	Καθαρίστε το στέλεχος κατά των αλάτων και πραγματοποιήστε αυτοκαθαρισμό.
	Το σίδερό σας χρησιμοποιήθηκε για πολύ καιρό χωρίς ατμό.	Πραγματοποιήστε αυτοκαθαρισμό.
Η πλάκα είναι χαραγμένη ή κατεστραμμένη.	Τοποθετήσατε το σίδερό σας με την πλάκα πάνω σε μία μεταλλική επιφάνεια. Καθαρίσατε την πλάκα σας με ένα σκληρό ή μεταλλικό σφουγγάρι.	Τοποθετείτε πάντοτε το σίδερό σας στη βάση στήριξής του. Ανατρέξτε στην ενότητα «Καθαρισμός της πλάκας».
Η πλάκα σας βγάζει σωματίδια.	Η πλάκα σας αρχίζει να φράσσεται από τα άλατα.	Πραγματοποιήστε τον καθαρισμό και τη συντήρηση που συνιστώνται στις οδηγίες χρήστη.
Τρέχει νερό από το καπάκι του δοχείου νερού.	Δεν κλείσατε καλά το καπάκι του δοχείου νερού.	Βεβαιωθείτε ότι το καπάκι του δοχείου νερού είναι καλά κλεισμένο.
Το δοχείο παράγει ατμό στο τέλος του γεμίματος του δοχείου νερού.	Η ένδειξη του διακόπτη ατμού δεν βρίσκεται στη θέση 	Ελέγξτε αν ο διακόπτης ατμού βρίσκεται στη θέση 
Το σύστημα ψεκάσμου δεν ψεκάζει νερό.	Το δοχείο νερού δεν είναι αρκετά γεμάτο.	Προσθέστε νερό μέσα στο δοχείο.
Τρέχει νερό από το πίσω μέρος του σιδήρου.	Ο συλλέκτης δεν ξανατοποθετήθηκε σωστά στη θέση του.	Ξανατοποθετήστε το συλλέκτη στη θέση του.

Για οποιοδήποτε άλλο πρόβλημα, απευθυνθείτε με ένα εξουσιοδοτημένο κέντρο σέρβις, το οποίο μπορεί να ελέγξει το σίδερό σας.



Ας συμβαλλουμε κι εμείς στην προστασία του περιβάλλοντος !

① Η συσκευή σας περιέχει πολλά αξιοποιήσιμα ή ανακυκλώσιμα υλικά.

Παραδώστε την παλιά συσκευή σας σε κέντρο διαλογής ή ελλείψει τέτοιου κέντρου σε εξουσιοδοτημένο κέντρο σέρβις το οποίο θα αναλάβει την επεξεργασία της.

Leírás

1. Szórófej
2. Tartálytöltő nyílás
3. Gőzszabályozó
4. Vízkövesedés gátló pálca
5. Vízkövesedés gátló pálca kilökő gombja
6. Extragőz gomb
7. Biztonsági Auto-Stop* lámpa (modelltől függően)
8. Vezeték
9. Easycord rendszer
10. A hőfokszabályozó lámpája
11. Extra Stable talp
12. Szórófej működtető gomb
13. Hőfokszabályozó vezérlő gomb
14. Gliss/Glide Protect™ Autoclean* talp (modelltől függően)
15. Gyűjtőtartály kioldó nyelve
16. Vízkőgyűjtő

Az első használat előtt

Olvassa el figyelmesen a használati utasítást. A vasaló felhevítése előtt távolítsa el a talpra esetleg felragasztott címkéket.

- Mielőtt először használná vasalója gőzölés funkcióját, ajánlatos néhány másodpercig vízszintesen tartani, távol a vasaló ruhától. Közben nyomja meg többször az extragőz gombot.
- Az első alkalomkor, használat közben ártalmatlan füst és szag keletkezhet, illetve részecskék lökődnek ki a vasalóból. E jelenség a használatra nézve semmilyen következménnyel nem jár, és rövidesen megszűnik.

Előkészítés

Milyen vizet használjon?

- A készüléket csapvízzel történő használatra tervezték, azonban a vízkő eltávolításához rendszeresen el kell végezni a gőzkamra automatikus tisztítását. Ugyanakkor szükséges, hogy a vízkőgyűjtőt rendszeresen kitisztítsa.
- Soha ne használjon hozzáadott anyagokat tartalmazó vizet (keményítő, illatosító anyag, ízesítő anyag, öblítő, stb.), sem pedig kondenzvizet (például a ruhaszárító készülékből, hűtőszekrényből, légkondicionáló készülékekből távozó víz, esővíz). Ezek olyan szerves szennyeződést vagy ásványi elemeket tartalmazhatnak, amelyek a meleg hatására koncentrálnak és barna elszíneződéseket okozhatnak, vagy a készülék idő előtti elöregedéséhez vezethetnek.

Ha azonban a víz nagyon kemény, keverjünk össze 50-50%-os arányban csapvizet és kereskedelmi forgalomban kapható desztillált vizet.

A víztartály feltöltése

Ne töltse fel vasalóját a vízkőgyűjtő nyílásán keresztül.. Ne lépje túl a MAX jelzést. Ne közvetlenül a csap alatt töltse fel a vasalót. Ne húzza ki a vízkövesedés gátló palcát.

- A feltöltés előtt húzza ki a vasalót.
- Állítsa be a gőzszabályozót  – **fig.1.**
- Fogja meg egyik kezével a vasalót és enyhén döntse meg úgy, hogy a talp csúcsa felfelé álljon.
- Nyissa ki a tartály töltőnyílását – **fig.2.**
- Töltse fel a tartályt a **“MAX”** jelzésig – **fig.3.**
- Zárja vissza a tartály töltőnyílását.

Használat

A hőmérséklet és a gőz beállítása

- Állítsa be a hőfokszabályozót – **fig.4** az alábbi táblázat szerint.
- A lámpa kigyullad. Ha a talp eléggé felmelegszik, kialszik – **fig.5.**

TEXTÍLIA	A HŐFOKSZABÁLYOZÓ ÁLLÁSA
LEN PAMUT GYAPJÚ	MAX ● ● ● ● ●
SELYEM / MŰSZÁLAS (Poliészter, Acetát, Akрил, Poliamid)	●

A legjobb eredmény érdekében a vasaló a kiválasztott anyagtól függően automatikusan és nagy pontossággal határozza meg a megfelelő hőfokot és gőzmennyiséget.

TANÁCSAINK

- A vasaló hamar felmelegszik: kezdje a vasalást azokkal az anyagokkal, amelyeket alacsony hőmérsékleten kell vasalni, és azokkal fejezze be, amelyek magasabb hőmérsékletet igényelnek.
- Ha lejjebb veszi a hőfokszabályozót, a vasalás ismételt megkezdése előtt, várja meg a lámpa kigyulladását.
- Ha kevertszál anyagot vasal: a vasalási hőmérsékletet a legérzékenyebb szálnak megfelelően állítsa be.
- Ha a termosztátot **“MIN”** állásba állítja, akkor a vasaló nem forrósodik fel.

 = GŐZ ZÓNA

A kezelőkar használata előtt ellenőrizze, hogy van víz a tartályban.

A vasalnivaló benedvesítése (vízpermetezés)

- Amikor gőzzel vagy szárazon vasal, a vasalnivaló benedvesítéséhez egymás után többször nyomja meg a vízpermetezés gombot és simítsa ki a makacs gyűrődéseket – **fig.6.**

Több gőz elérése érdekében

- Állítsa a hőfokszabályozót a **“MAX”** vagy **“●●●”** állásba.
- Időnként nyomja meg az extragőz gombot – **fig.7.**
- A vasalnivaló lecsepegtetésének elkerülése érdekében két megnyomás között tartson néhány másodperces szünetet.

Függőleges kisimítás

A vasalót tartsa néhány centiméternyi távolságra az anyagtól, nehogy megégesse a kényes textíliákat.

- Akassza fel a ruhaneműt egy vállfára és egyik kezével feszítse ki az anyagát. Mivel a gőz nagyon forró, soha ne simítson ki egy felvett ruhaneműt, az mindig vállfán legyen.
- Állítsa a hőfokszabályozót a **“MAX”** állásba – **fig.8.**
- Nyomogassa az extragőz gombot  – **fig.7** és végezzen fentről lefele haladó mozdulatokat – **fig.9.**

Szárazon vasalás

- Állítsa be a hőmérsékletet a vasalendő textília szerint.
- Állítsa a gőzszabályozót az  állásba – **fig.1.**
- Amikor a lámpa elalszik, megkezdheti a vasalást.

Plusz funkciók

Gliss/Glide Protect™ autoclean talp (modelltől függően)

- Vasalója katalízissal működő öntisztuló talppal rendelkezik.
- Exkluzív bevonata lehetővé teszi a normál használat során keletkező szennyeződések folyamatos eltávolítását.
- Az öntisztító bevonat megóvása érdekében a vasalót ajánlott mindig függőleges helyzetbe letenni.

Biztonsági automatikus kikapcsolás (modelltől függően)

Normál használatkor az automatikus kikapcsolás lámpája ég.

- Ha a vasaló 8 percnél tovább mozdulatlanul áll a végére állítva vagy 30 másodpercnél tovább áll a talpán, az elektronikus rendszer megszünteti a készülék áramellátását és az auto-stop (automatikus kikapcsolás) lámpa villog – **fig.10.**
- A vasaló ismételt bekapcsolásához elegendő egy kissé megmozgatni, míg a lámpa villogása megszűnik.

Csepegésgátló funkció

- A vasalendő anyag szerinti automatikus gőzkiválasztás elve alacsony hőmérsékleten lehetővé teszi a gőzmennyiség csökkentését, hogy ne csepegjen víz a vasalóból a ruhára.

Tisztítás és karbantartás

Végezze el könnyedén gőzölős vasalója vízkötelenítését

A vasaló átöblítéséhez ne használjon vízkőoldó termékeket (ecet, ipari vízkőoldó...): azok károsíthatják.

- A gőzfunkció teljesítményének hosszabb megőrzése érdekében vasalója beépített vízkőgyűjtővel van ellátva. A vasaló talpán elhelyezett gyűjtőtartály automatikusan összegyűjti a készülék belsejében kialakuló vízkövet.
- Célszerű 4-havonta megtisztítani a vízkőgyűjtőt. Az, hogy mennyi vízkő gyűlik össze, a víz keménységétől függ.
- Figyelem: ezt a műveletet csak akkor szabad elvégezni, ha a vasaló több mint 1 órája ki van húzva és teljesen kihűlt. A művelet elvégzéséhez a gőzölős vasalónak a mosogató közelében kell lennie, mivel a kinyitásakor víz folyhat ki a tartályból.
- Fogja meg egyik kezével a vasalót és enyhén döntse meg úgy, hogy a talp csúcsa felfelé álljon.

HU

Működési elv:

- Amikor a gőzölős vasaló teljesen kihűlt, emelje meg és forgassa el a fiókon található nyelvet annak kioldásához – **fig.11-12.**
- Vegye ki a gyűjtőtartályt, ebben található a vasalóban felgyűlt vízkő – **fig.13.**
- Az alapos megtisztításához elegendő a gyűjtőtartályt vízben előblíteni, hogy kimossuk belőle a benne lévő vízkövet – **fig.14.**
- Rakja vissza a helyére a gyűjtőtartályt és forgassa el a nyelvet egy negyed fordulattal jobbra a tartály visszazárásához és a szivárgásmentesség biztosításához – **fig.14 és 15.**

E rendszeres karbantartás kiegészítéseként ajánlott évente elvégezni az öntisztítást.

- Ha lakóhelyén kemény a víz, végezze el gyakrabban az öntisztító műveletet.
- Állítsa a gőzszabályozót a SEC állásba – **fig.1.**
- Állítsa a sarkára a vasalót, teli tartállyal és állítsa a hőfokszabályozót a “MAX” állásba – **fig.8.**
- Amikor a lámpa kialszik, húzza ki a vasalót és tartsa a mosogató fölé.
- Vegye ki a vízkövesedés gátló pálcát.
- Rázza meg kissé vízszintesen a vasalót a mosogató fölött, míg a víz egy része (a szennyeződésekkel együtt) kifolyik a vasaló talpán át – **fig.21.**
- A művelet végeztével helyezze vissza a vízkövesedés gátló pálcát és kattanásig nyomja be – **fig.20.**
- Dugja vissza a sarkára állított vasalót 2 percre, hogy megszáradjon a talp.
- Húzza ki a vasalót, és amikor a talpa langyos, törölje át puha ronggyal.
- A vasaló következő használatakor a talpon maradt víz és vízkőlerakódások eltávolítása érdekében magától eltartva, vízszintes helyzetben kapcsolja be a vasalót.

Figyelem!
A vasaló a vízkögyűjtő nélkül nem működik.

A vízkövesedés gátló pálcá (4 havonta)

Figyelem!

- **Soha ne fogja meg a pálcá végét – fig.18.**
- **A vasaló a vízkövesedés gátló pálcá nélkül nem működik.**

- Húzza ki a vasalót és ürítse ki a tartályt.
- Állítsa a gőzszabályozó csúszókapcsolóját a száraz állásba.
- A vízkövesedés gátló pálcá kihúzásához nyomja meg a self-clean kilövő gombot – **fig.16** és húzza felfelé a pálcát – **fig.17.**
- Hagya ázni a pálcát 4 órán át egy pohár fehér borecetben vagy natúr citromlében – **fig.19.**
- Öblítse le a pálcát csapvíz alatt.
- Tegye vissza a helyére a vízkövesedés gátló pálcát; kattanásig nyomja be – **fig.20.**

A talp tisztítása

Vasalója öntisztító talppal van felszerelve (modelltől függően):

- Exkluzív aktív bevonata lehetővé teszi a napi, normál használati feltételek között lerakódó szennyeződések folyamatos eltávolítását.
- Egy nem jól megválasztott programmal történő vasalás kézi tisztítást igénylő nyomokat hagyhat. Ilyen esetben puha és nedves rongyot használjon a még langyos vasalótalp megtisztításához, hogy ne károsítsa a bevonatot.

Vasalója Ultragliss öntisztító talppal van felszerelve (modelltől függően):

- Amikor a talp még langyos, törölje át bármilyen, nem fémből készült nedves szivaccsal.





Figyelem! A súrolóhatású szivacsok használata károsítja a vasalótalp öntisztító bevonatát (modelltől függően) – fig.22.

Soha ne használjon súroló vagy maró hatású anyagokat.

A vasaló tárolása

- Húzza ki és várja meg, amíg a talp kihűl – **fig.23.**
- Ürítse ki a tartályt és állítsa a gőzszabályozót az  állásba. Egy kis víz maradhat a tartályban.
- Tekerje fel a vezetékét a vasaló hátulsó része köré. A vasalót a végére állítva tárolja – **fig.24.**

A vasalóval kapcsolatos problémák

PROBLÉMA	LEHETSÉGES OKOK	MEGOLDÁSOK
A talp lyukain keresztül folyik a víz.	A gőzölés funkciót használja, de a vasaló nem elég meleg.	Várja meg, amíg a lámpa elalszik.
	Túl gyakran használja az extragőz  gombot.	Várjon néhány másodpercet a gombnyomások között.
	Lefektetve tárolta a vasalót, nem ürítette ki a tartályt és nem állította a szabályozót az  állásra..	Olvassa el a «Vasaló tárolása» fejezetet.
	A vízkövesedés gátló pálcát nem jól helyezte vissza.	Jól tegye vissza a vízkövesedés gátló pálcát: kattantásig nyomja be.
	Vizet tett a vízkögyűjtő házába.	Soha ne tegyen vizet a vízkögyűjtő házába.
Barna lé folyik a talpból és foltot hagy a ruhákon.	Vegyí vízköoldószert használ.	Ne tegyen a víztartályba vízköoldószert.
	Nem jó vizet használ.	Végezzen el egy automatikus tisztítást, és olvassa el a «Milyen vizet használjunk» c. fejezetet.
	Textília szálak halmozódtak fel a talp nyílásaiban és égneek.	Végezzen el egy automatikus tisztítást. Tisztítsa meg a talpat egy nem fémszálás szivaccsal. Időnként porszívóval szívja ki a szennyeződések a vasaló talpán lévő nyílásokból.
A vasaló talpa piszkos vagy barna,és foltot hagy a ruhán.	Túl magas hőmérsékletet használ.	Tisztítsa meg a vasaló talpát a fent leírtak szerint. A hőfokszabályozó beállításához figyelmesen tanulmányozza a hőmérsékletablázatot.
	A ruha nincs kellően kiöblítve vagy keményítőt használ.	Tisztítsa meg a vasaló talpát a fent leírtak szerint. A keményítőt a vasaló ruha visszájára permetezze.
Vasalója kevés gőzt ad vagy egyáltalán nem ad gőzt.	Üres a tartály.	Töltse fel.
	A vízkövesedés gátló pálcá elpiszkolódott.	Tisztítsa meg a vízkövesedés gátló pálcát.
	A vasaló elvízkövesedett.	Tisztítsa meg a vízkövesedést gátló pálcát és használja az öntisztító funkciót.
	Túl hosszú ideig használta a vasalót szárazon.	Végezzen el egy automatikus tisztítást.
A vasaló talpa megkarcolódott vagy megrongálódott.	Vasalóját fémes vasalótartóra fektette. A talpát súroló vagy fémes szivaccsal tisztította.	A vasalót mindig álló helyzetben tegye le. Olvassa el a «Talp tisztítása» c. fejezetet.
A talp részecskéket bocsát ki.	A talp kezd elvízkövesedni.	Végezze el az útmutatóban ajánlott tisztítást és karbantartást.
Víz folyik ki a tartály beöntőnyílásán keresztül.	Rosszul zárta vissza a tartály fedelét.	Ellenőrizze, hogy a tartály fedele jól le van zárva.
A tartály feltöltése gőzt bocsát ki a vasaló.	A gőzszabályzó csúszókapcsolója nem a  álláson áll.	Ellenőrizze, hogy a gőzszabályzó az  helyzetben áll.
A szórófej nem permetez.	A tartály nincs eléggé feltöltve.	Töltsön még vizet a tartályba.
Víz folyik ki a vasaló hátulsó részén át.	Nem jól tette vissza a házába a gyűjtőtartályt.	Helyezze vissza a gyűjtőtartályt a házába.

HU

Minden egyéb probléma felmerülése kapcsán forduljon "a márkaszervizhez vasalója ellenőrztetése érdekében.



Első a környezetvédelem!

① Az Ön készüléke értékes újrahasznosítható anyagokat tartalmaz.

Kérjük készülékét ne dobja ki, hanem adja le az erre a célra kijelölt gyűjtőhelyen.

Popis

1. Kropení
2. Otvor pro plnění nádržky
3. Ovládání napařování
4. Zařízení proti usazování vápníku
5. Tlačítko pro extrakci zařízení proti usazování vápníku
6. Tlačítko vysokého tlaku
7. Kontrolka automatického vypnutí Auto-Stop* (podle modelu)
8. Přívodní šňůra
9. Systém Easycord
10. Kontrolka termostatu
11. Extra stabilní podstavec
12. Západka kropení
13. Ovládání termostatu
14. Žehlicí plocha Gliss/Glide Protect™ Autoclean* (podle modelu)
15. Páčka pro odblokování kolektoru
16. Kolektor vodního kamene

Před prvním použitím

Přečtěte si pečlivě návod k použití.

Než žehličku zahřejete, odstraňte případné štitky z žehlicí plochy.

- Před prvním napařováním vám doporučujeme nechat žehličku zapnutou několik minut v horizontální poloze mimo připravené prádlo. Za stejných podmínek stiskněte několikrát tlačítko vysokého tlaku.
- Během prvního používání se může objevit kouř, neškodný zápach a drobné částice. Tento jev nemající žádný dopad na používání velmi rychle zmizí.

Příprava

Jakou vodu používat?

- Žehlička je vyrobená tak, aby fungovala s vodou z kohoutku. Je však nezbytné pravidelně čistit sběrač kamene a odstraňovat všechny usazeniny.
- Nepoužívejte nikdy vodu obsahující aditiva (škrob, parfém, aromatické látky, změkčovač, atd.), ani kondenzační vodu (vodu do sušičky, vodu pro chladničky, vodu do klimatizací, dešťovou vodu). Obsahují organické zbytky nebo minerální prvky, které se v důsledku tepla koncentrují a mohou způsobit prskání, hnědé výtoky nebo předčasné stárnutí vašeho přístroje.

Pokud je vaše voda příliš bohatá na vápník, smíchejte 50% vody z kohoutku a 50% demineralizované vody z obchodu.

Plnění nádržky



Neplňte žehličku otvorem kolektoru vodního kamene. Naplňte nádržku až po značku MAX. Nenaplňujte žehličku přímo pod tekoucí vodou. Během naplňování neodstraňujte zařízení proti usazování vápníku.

- Před plněním odpojte žehličku ze zásuvky.
- Umístěte ovládání napařování na  – fig.1
- Jednou rukou uchopíte žehličku a nakloňte ji lehce špičkou žehlicí plochy směrem nahoru.
- Otevřete uzávěr nádržky – fig.2.
- Naplňte nádržku až po značku "MAX" – fig.3.
- Uzavřete otvor nádržky.

Použití

Nastavení teploty a páry

- Nastavte ovládání termostatu – fig.4, podívejte se do níže uvedené tabulky.
- Rozsvítí se kontrolka. Zhasne, jakmile je žehlicí plocha dostatečně horká – fig.5.

MATERIÁL	POZICE NASTAVENÍ TERMOSTATU
LEN BAVLNA VLNA	MAX 
HEDVÁBÍ / SYNTETIKA (Polyester, Acetát, Akryl, Polyamid)	
	

Podle typu zvoleného materiálu vaše žehlička automaticky a přesně určí úroveň teploty a potřebný průtok páry a zaručí vám nejlepší výsledek.

NAŠE DOPORUČENÍ

 = OBLAST NAPÁŘENÍ

- Žehlička se rychle zahřeje: začněte žehlení u materiálů vyžadujících nižší teplotu a postupujte až k těm, které se žehlí na vyšší teplotu.
- Jestliže snižte teplotu, počkejte před žehlením, než se kontrolka znovu rozsvítí.
- Jestliže žehlíte materiál z různých vláken: nastavte teplotu žehlení na tu složku, která je nejjemnější.
- Jestliže nastavíte termostat do polohy "MIN", žehlička se nezahřeje.

Vlhčení prádla (kropením)

Před použitím tohoto tlačítka se ujistěte, že je v nádržce voda.

- Při žehlení s napařováním nebo na sucho stiskněte několikrát za sebou tlačítko kropení Spray pro navlhčení prádla a odstranění nežádoucích skladů – **fig.6.**

Zvýšení množství páry

- Umístěte termostat na **“MAX”** nebo **“●●●”**.
- Občas stiskněte tlačítko vysokého tlaku – **fig.7.**
- Abyste prádlo nepokapalí, dodržujte interval několika vteřin mezi jednotlivými stisky.

Svislé vyrovnání pomačkaného prádla

Abyste se vyvarovali spálení jemných látek, držte žehličku několik centimetrů nad látkou.

- Pověste oděv na ramínko a jednou rukou napněte látku. Vzhledem k tomu, že pára je velmi horká, nevyrovnavejte oděv přímo na osobě, ale vždy na ramínku.
- Umístěte termostat na **“MAX”** – **fig.8.**
- Stiskněte několikrát tlačítko  Super Pressing – **fig.7** a provádějte pohyby seshora dolů – **fig.9.**

Žehlení na sucho

- Nastavte teplotu podle materiálu, který budete žehlit.
- Umístěte ovládání napařování na  – **fig.1.**
- Jakmile kontrolka zhasne, můžete začít žehlit.

Přídavné funkce

Žehlicí plocha Gliss/Glide Protect™ autoclean (podle modelu)

- Vaše žehlička je vybavena samočisticí žehlicí plochou, která funguje na katalýzu.
- Exkluzivní povrch umožňuje systematicky odstraňovat všechny nečistoty vzniklé během normálního použití.
- Doporučuje se pokládat žehličku vždy na podstavec, abyste chránili samočisticí povrch.

Kontrolka automatického vypnutí Auto-Stop (podle modelu)

Při normálním použití se kontrolka auto-stop rozsvítí!

- Jestliže žehlička zůstane déle než 8 minut nehybně postavená na zadní části nebo více než 30 vteřin položená na žehlicí ploše, elektronický systém přeruší dodávku elektrického proudu a kontrolka automatického vypnutí auto-stop začne blikat – **fig.10.**
- Stačí žehličkou zatřást, dokud kontrolka nepřestane blikat a tím se žehlička opět uvede do provozu.

Funkce proti kapání

- Princip automatického výběru páry dle zvoleného materiálu umožňuje snížit objem páry při nízké teplotě a tím zamezit pokapání prádla.

Čištění a údržba

Odstraňte jednoduše vodní kámen

Nepoužívejte přípravky na odstranění vodního kamene (ocet, průmyslové prostředky...), nevyplachujte s nimi žehličku: mohly by ji poškodit.

- Pro prodloužení účinného napařování je vaše žehlička vybavena integrovaným kolektorem vodního kamene. Tento kolektor umístěný na podstavci žehličky automaticky sbírá vodní kámen, který se uvnitř tvoří.
- Doporučujeme, abyste sběrač čistili každé 4 měsíce. Množství sebraného kamene závisí na tvrdosti vody.
- Pozor, tuto operaci neprovádějte, pokud žehlička není více než hodinu vytažená ze zásuvky a není zcela vystydlá. Pro provedení této operace se žehlička musí nacházet blízko dřezu, protože při otevření může z žehličky vytékat voda.
- Jednou rukou uchopte žehličku a nakloňte ji lehce špičkou žehlicí plochy směrem nahoru.

CS

Princip fungování:

- Jakmile je žehlička zcela vychlazená, zvedněte a otočte páčkou zásuvky pro její odblokování – **fig.11-12**.
- Vyndejte kolektor z žehličky, obsahuje nahromaděný vodní kámen – **fig.13**.
- Kolektor stačí vyčistit tak, že jej opláchnete vodou a odstraníte obsažený vodní kámen – **fig.14**.
- Vraťte kolektor na své místo a otočte páčkou o čtvrt kola směrem doprava, kolektor tak zamknete a zajistíte jeho nepropustnost – **fig.14 a 15**.

Kromě této pravidelné údržby se doporučuje provést jednou za rok automatické čištění.

- Pokud žijete v oblasti s velmi tvrdou vodou, zkratíte intervaly samočisticí operace.
- Umístěte ovládání napařování na SEC – **fig.1**.
- Umístěte žehličku na podstavec, nádržka musí být plná, a nastavte termostat na pozici “MAX” – **fig.8**.
- Jakmile kontrolka zhasne, vypojte žehličku a umístěte ji nad dřez.
- Odstraňte zařízení proti usazování vápníku.
- Zatřepete lehce žehličkou v horizontální poloze nad dřezem, dokud ze spodní části neodteče část vody (s nečistotami) – **fig.21**.
- Po dokončení vraťte zařízení proti usazování vápníku na své místo; zasuňte jej až do zacvaknutí. – **fig.20**.
- Zapojte žehličku umístěnou na podstavci na 2 minuty do zásuvky, aby se žehlicí plocha usušila.
- Vypojte žehličku, a jakmile je žehlicí plocha vlažná, osušte ji jemným hadříkem.
- Při dalším použití podržte žehličku v dostatečné vzdálenosti od vašeho těla a zapněte ji v horizontální poloze pro odstranění všech zbytků vody a vodního kamene v její spodní desce.

Upozornění!
Žehlička nefunguje bez kolektoru vodního kamene.

Čištění zařízení proti usazování vápníku (Každé 4 měsíce)

Upozornění!

- Nikdy se nedotýkejte konce zařízení – **fig.18**
- Žehlička nefunguje bez zařízení na usazování vápníku.

- Odpojte žehličku a vyprázdněte nádržku.
- Nastavte kurzor napařování na sucho.
- Pro odstranění zařízení proti usazování vápníku stiskněte tlačítko self-clean – **fig.16** a vytáhněte zařízení směrem nahoru – **fig.17**.
- Nechte zařízení namočené po dobu 4 hodin ve sklenici bílého alkoholového octa nebo v citrónové šťávě – **fig.19**.
- Opláchněte zařízení pod tekoucí vodou.
- Vraťte zařízení proti usazování vápníku na místo; zarazte jej, dokud nezaklapne – **fig.20**.

Čištění žehlicí plochy

Vaše žehlička je vybavena samočisticí žehlicí plochou (podle modelu):

- Exkluzivní aktivní povrch umožňuje systematicky odstraňovat nečistoty, které mohou vznikat při běžném každodenním používání žehličky.
- Žehlení s nevhodným programem může zanechat stopy vyžadující manuální vyčištění. V takovém případě je doporučeno použít jemný navlhčený hadřík na ještě vlažnou žehlicí plochu, abyste povrch nepoškodili.

Vaše žehlička je vybavena samočisticí žehlicí plochou Ultragliss (podle modelu):

- Jakmile je žehlicí plocha ještě vlažná, očistěte ji navlhčeným nekovovým tamponem.





Upozornění Použitím
abrazivního tamponu poškodíte samočisticí povrch (podle modelu) vaší žehlicí plochy – **fig.22**

Nikdy nepoužívejte
agresivní ani abrazivní čisticí prostředky.

Uložení žehličky

- Vypojte ji ze zásuvky a počkejte, až se žehlicí plocha ochladí – **fig.23**.
- Vyprázdněte nádržku a umístěte ovládání napařování na . V nádržce může zůstat trochu vody.
- Obmotejte šňůru okolo zadní části žehličky. Uložte žehličku na podstavec – **fig.24**.

Máte nějaké potíže se žehličkou?

PROBLÉM	MOŽNÁ PŘÍČINA	ŘEŠENÍ
Voda vytéká otvory na žehlicí ploše.	Používáte napařování, i když žehlička není dostatečně horká.	Počkejte, až kontrolka zhasne.
	Používáte příliš často tlačítko vysokého tlaku 	Před každým použitím počkejte několik vteřin.
	Žehličku jste uložili naplocho, nevyprázdnili jste ji a ovládání jste nenastavili do pozice  .	Podívejte se na kapitolu «Uložení žehličky».
	Zařízení proti usazování vápníku není správně vrácené na své místo.	Přemístěte zařízení proti usazování vápníku: zastrčte jej, dokud nezaklapne.
	Napustili jste vodu do přihrádky kolektoru vodního kamene.	Nikdy nedávejte vodu do přihrádky kolektoru vodního kamene.
Ze žehlicí plochy vytéká hnědá tekutina a vytváří skvrny na prádle.	Používáte chemické přípravky na odstranění vodního kamene.	Nepřidávejte žádný přípravek na odstranění vodního kamene do vody v nádržce.
	Nepoužíváte správný typ vody.	Proveďte automatické čištění a podívejte se na kapitolu «Jakou používat vodu?».
	V otvorech žehlicí plochy se nahromadila vlákna z oblečení a pálí se.	Proveďte automatické čištění. Vyčistěte žehlicí plochu nekovovou houbičkou. Čas od času otvory v žehlicí ploše profoukněte.
Žehlicí plocha je špinavá nebo hnědá a může ušpinit prádlo.	Používáte příliš vysokou teplotu.	Vyčistěte žehlicí plochu tak, jak je uvedeno výše. Podívejte se do tabulky teplot pro nastavení termostatu.
	Vaše prádlo není dostatečně vymáchané nebo používáte škrob.	Vyčistěte žehlicí plochu tak, jak je uvedeno výše. Nastříkejte škrob z rubu strany, kterou žehlíte.
Žehlička téměř nebo vůbec napařuje.	Nádržka je prázdná.	Naplňte ji.
	Zařízení proti usazování vápníku je špinavé.	Vyčistěte zařízení proti usazování vápníku.
	V žehličce je usazený vodní kámen.	Vyčistěte zařízení proti usazování vápníku a proveďte automatické čištění.
	Žehličku jste používali příliš dlouho nasucho.	Proveďte automatické čištění.
Žehlicí plocha je poškrábaná nebo poničená.	Žehličku jste položili naplocho na kovovou mřížku. Žehlicí plochu jste očistili abrazivní nebo kovovou houbičkou.	Žehličku vždy pokládejte na podstavec. Podívejte se na kapitolu «Čištění žehlicí plochy».
Ze žehlicí plochy vypadávají částice.	V žehlicí ploše se začíná usazovat vodní kámen.	Proveďte čištění a údržbu popsanou v návodu k použití.
Z otvoru nádržky vytéká voda.	Špatně jste uzavřeli otvor nádržky.	Zkontrolujte, zda je nádržka správně uzavřená.
Žehlička na konci plnění nádržky začne napařovat.	Kurzor ovládání napařování není na pozici  .	Zkontrolujte, zda je ovládání napařování na pozici  .
Stříkání nevystřikuje vodu.	Nádržka není dostatečně plná.	Přidejte do nádržky vodu.
Voda vytéká ze zadní části žehličky.	Kolektor není správně umístěný ve svém úložišti.	Dejte kolektor zpět na své místo.

CS

V případě dalších problémů se obraťte na licenční středisko, kde vám žehličku zkontrolují.



Ochrana životního prostředí je prioritou!

① Spotřebič obsahuje mnoho cenného recyklovatelného materiálu.

Odevzdejte jej do sběrného místa odpadu, aby došlo k jeho zpracování.

Opis

1. Rozprašovač
2. Poklop na naplnenie nádržky
3. Ovládač naparovania
4. Filter na odstraňovanie vodného kameňa
5. Tlačidlo na vyprázdnenie filtra na vodný kameň
6. Tlačidlo na intenzívne naparovanie
7. Bezpečnostná kontrolka automatického zastavenia* (v závislosti od modelu)
8. Napájací kábel
9. Systém Easycord
10. Kontrolka termostatu
11. Extra stabilný podstavec
12. Páčka rozprašovača
13. Ovládač termostatu
14. Automatické čistenie hrotu Gliss/Glide Protect™ Autoclean* (v závislosti od modelu)
15. Západka otvárania zbernej nádoby
16. Zberná nádoba na zachytávanie vodného kameňa

Pred prvým použitím

Pozorne si prečítajte návod na použitie.

Než žehličku zahrejete, odstráňte prípadné štitky zo žehliacej plochy.

- Pred prvým použitím žehličky v pozícii na vyparovanie vám odporúčame, aby ste ju spustili niekoľkokrát v horizontálnej polohe mimo prádla. Pri rovnakých podmienkach niekoľkokrát spustíte tlačidlo naparovača.
- Pri prvom použití sa môže uvoľniť dym, nepríjemný zápach a malé pevné častičky. Tieto javy sa vytratia bez vplyvu na použitie.

Príprava

Akú vodu je potrebné používať?

- Vaša žehlička je navrhnutá tak, aby sa mohla používať s vodou z vodovodu. Je však potrebné vykonávať pravidelné čistenie nádoby na zachytávanie vodného kameňa, aby sa zabránilo nahromadeniu jeho zvyškov.
- Nikdy nepoužívajte vodu, ktorá obsahuje prísady (škrob, parfém, aromatické látky, zmäkčovače atď.), ani kondenzačnú vodu (napríklad vodu zo sušičky na prádlo, vodu z chladiča, vodu z klimatizácie, dažďovú vodu). Obsahuje organický odpad alebo minerálne častice, ktoré sa pri zohrievaní koncentrujú a vyvolávajú praskanie, hnedé flaky alebo predčasné opotrebovanie vašej žehličky.

Ak je vaša voda príliš vápenatá, zmiešajte 50 % vody z vodovodu a 50 % demineralizovanej vody z obchodu.

Nalejte vodu do nádoby

Žehličku nenapĺňajte cez otvor zberača vodného kameňa.

Nenaliievajte viac vody ako po značku MAX na nádobe.

Nedávajte žehličku priamo pod vodovod. Nevyťahujte filter na odstraňovanie vodného kameňa, aby ste mohli naplniť nádobu.

- Pred napĺňaním vždy odpojte žehličku od elektrickej siete.
- Posuňte ovládanie naparovača  – fig.1.
- Zoberte žehličku do ruky a mierne ju nakloňte, nasmerujte špic smerom nahor.
- Otvorte poklop nádržky – fig.2.
- Naplňte nádobu až po značku “MAX” – fig.3.
- Znovu zatvorte poklop nádržky.

Používanie

Nastavte teplotu a intenzitu naparovania

- Nastavte ovládanie termostatu – fig.4, podľa tabuľky nižšie.
- Kontrolka sa rozsvieti. Vypne sa, keď bude doska dostatočne teplá – fig.5.

POŤAHY	UMIESTNITE UKAZOVATEĽ TERMOSTATU
ĽAN BAVLNA	MAX ● ● ●
VLNA	● ●
HODVÁB/SYNTETICKÉ TKANIVO (polyester, acetát, akryl, polyamid)	●

Podľa vybraného druhu tkaniny vaša žehlička automaticky a presne určí výšku teploty a výkon naparovania, čím zaručí lepšie výsledok.

NAŠE TIPY

 = ZÓNA NAPAROVANIA

- Vaša žehlička sa zohrieva rýchlo: najprv žehlite textilie, ktoré sa žehlia pri nižších teplotách a potom prejdite na tie, ktoré vyžadujú vyššie teploty.
- Ak znížite teplotu na termostate, počkajte, kým sa kontrolka rozsvieti a potom môžete znovu pokračovať.
- Ak prepnete na látky so zmiešanými tkaninami: nastavte teplotu žehlenia podľa najjemnejšej tkaniny.
- Ak nastavíte termostat na pozíciu “MIN”, žehlička sa nezohreje.

Navlhčite prádlo (rozprašovačom)

Predtým, ako stlačíte páčku, skontrolujte, či je v nádržke voda.

- Ak žehlíte s naparovaním alebo bez neho, niekoľkokrát stlačte páčku rozprašovača a navlhčite prádlo a vyrovajte nepoddajné záhyby – **fig.6.**

Zvýšenie množstva pary

- Posuňte ovládanie termostatu do polohy **“MAX”** alebo **“●●●”**.
- Priebežne stláčajte tlačidlo naparovania – **fig.7.**
- Aby nedošlo k tvorbe kvapiek na prádle, dodržiavajte interval niekoľko sekúnd medzi dvomi stlačeniami.

Žehlenie vo vertikálnej polohe

Nechajte žehličku niekoľko centimetrov od tkaniny, aby sa jemné tkaniny nespálili.

- Zdvihnite oblečenie na vešiak a napnite ho v rukách. Keďže je para príliš horúca, nikdy nežehlite oblečenie na osobe, ale na vešiaku.
- Posuňte ovládanie termostatu do polohy **“MAX”** – **fig.8.**
- Stláčajte tlačidlo naparovania v niekoľkých impulzoch  – **fig.7** a posúvajte žehličku smerom nahor a nadol – **fig.9.**

Žehlenie nasucho

- Nastavte teplotu podľa textílie, ktorú chcete žehliť.
- Posuňte ovládanie naparovača do polohy  – **fig.1.**
- Keď sa kontrolka rozsvieti, môžete žehliť.

Doplnkové funkcie

Automatické čistenie hrotu

Gliss/Glide Protect™ (v závislosti od modelu)

- Vaša žehlička je vybavená funkciou automatického čistenia hrotu katalýzou.
- Jeho jedinečný kryt umožňuje priebežne odstraňovať všetky nečistoty vytvárané pri bežnom používaní.
- Ak chcete zabezpečiť automatické čistenie povrchu, odporúča sa vždy umiestniť vašu žehličku na stojan.

Bezpečnostné automatické zastavenie (v závislosti od modelu) **SK**

Pri normálnom používaní sa kontrolka automatického zastavenia rozsvieti.

- Elektronický systém zníži výkon a kontrolka automatického zastavenia bliká, ak zostane žehlička bez pohybu dlhšie ako 8 minút na podstavci alebo položená na doske dlhšie ako 30 sekúnd – **fig.10.**
- Ak chcete znovu naštartovať žehličku, stačí ju jemne pohnúť, až indikátor prestane blikáť.

Funkcia proti tvorbe kvapiek

- Princíp automatického výberu pary v závislosti od zvoleného tkaniva, ktorým je vybavená vaša žehlička, znižuje uvoľňovanie pary pri nízkych teplotách a zabraňuje tomu, aby zo žehličky kvapkalo na stroj.

Čistenie a údržba

Žehličku jednoducho zbavte vodného kameňa

Nepoužívajte výrobky na odstraňovanie vodného kameňa (ocot, priemyselné látky na odstraňovanie vodného kameňa: môžu ju poškodiť.

- Na predĺženie výkonnosti odparovania je vaša žehlička vybavená zabudovanou zbernou nádobou na zachytávanie vodného kameňa. Táto zberná nádoba, ktorá sa nachádza na podstavci vašej žehličky, automaticky zachytáva vodný kameň, ktorý sa tvorí vo vnútri.
- Odporúča sa čistiť zbernú nádobu každé 4 mesiace. Množstvo zachyteného vodného kameňa závisí od tvrdosti vody.
- Pozor, táto operácia sa nemá vykonávať, ak je žehlička odpojená dlhšie ako hodinu a nie je úplne studená. Na vykonanie tejto operácie musí byť naparovacia žehlička blízko drezu, aby mohla voda prúdiť do nádrže otvoru.
- Zoberte žehličku do ruky a mierne ju nakloňte, nasmerujte špic smerom nahor.

Princíp funkcie:

- Keď sa žehlička úplne vychladí, zdvihnite a otočte západku zásuvky a otvorte ju – **fig.11-12**.
- Vyberte zbernú nádobu žehličky, obsahuje nahromadený vodný kameň – **fig.13**.
- Na dobré vyčistenie zbernej nádoby ju stačí opláchnuť vodou, aby ste odstránili vodný kameň, ktorý sa v nej nachádza – **fig.14**.
- Vložte zbernú nádobu späť na svoje miesto a otočte západku o štvrtinu otočenia smerom doprava, aby ste zablokovali zbernú nádobu a zaistili jej upevnenie – **fig.14 a 15**.

Okrem pravidelnej údržby sa odporúča vykonať automatické čistenie raz za rok.

- Ak je vaša voda príliš tvrdá, funkciu automatického čistenia spúšťajte častejšie.
- Dajte ovládač naparovania do polohy SUCHÉ – **fig.1**.
- Položte žehličku na podstavec s plnou nádržou a nastavte termostat na pozíciu “MAX” – **fig.8**.
- Po vypnutí svetla odpojte žehličku a položte ju nad drez.
- Odoberte tyčinku proti usadzovaniu vodného kameňa.
- Žehličku jemne zaistíte v horizontálnej polohe nad drezom, až kým časť vody (s nečistotami) nevytečie zo žehliacej časti žehličky – **fig.21**.
- Na konci postupu vráťte tyčinku proti usadzovaniu vodného kameňa na miesto a zasuňte ju, až kým nebudete počuť kliknutie. – **fig.20**.
- Zapojte žehličku a nechajte ju postáť 2 minúty na podstavci, aby žehliaca časť vyschla.
- Odpojte žehličku a keď bude žehliaca časť vlhká, utrite ju jemnou handričkou.
- Pri ďalšom použití žehličky ju nechajte na chvíľu spustenú vo vodorovnej polohe a v bezpečnej vzdialenosti od seba, aby sa odstránili zvyšky vody a vodného kameňa, ktoré zostali na žehliacej ploche žehličky.

Upozornenie
Žehlička bez zbernej nádoby na vodný kameň nefunguje.

Očistite filter na odstraňovanie vodného kameňa (každé 4 mesiace)

Upozornenie

– **Nikdy sa nedotýkajte predĺženej časti filtra – fig. 18.**
– **Žehlička bez filtra na odstraňovanie vodného kameňa nefunguje.**

- Odpojte žehličku od elektrickej siete a vyberte zbernú nádobu.
- Nastavte ukazovateľ pary na žehlenie nasucho.
- Ak chcete vybrať filter na odstránenie vodného kameňa, stlačte tlačidlo na vyprázdnenie automatického čistenia – **fig.16** a vytiahnite filter smerom nahor – **fig.17**.
- Filter nechajte namočený 4 hodiny v pohári s bielym octom z alkoholu alebo v šťave z prírodného citróna – **fig.19**.
- Opláchnite filter pod tečúcou vodou.
- Vráťte filter na odstraňovanie vodného kameňa na miesto; zatlačte ho až kým nezaklapne – **fig.20**.

Čistenie hrotu

Vaša naparovacia žehlička je vybavená funkciou automatického čistenia (v závislosti od modelu):

- Jeho jedinečný aktívny kryt mu umožňuje priebežne odstraňovať všetky nečistoty, ktoré sa môžu vytvárať pri každodennom používaní v normálnych podmienkach.
- Žehlenie pri nenastavenom programe môže zanechať stopy, ktoré vyžadujú ručné čistenie. V tomto prípade sa odporúča použiť navlhčenú mäkkú handričku na ešte teplý hrot, aby sa zabránilo poškodeniu povlaku.

Vaša naparovacia žehlička je vybavená funkciou Ultragliss (v závislosti od modelu):

- Ešte teplý hrot očistite s nekovovým vlhkým tampónom.

Upozornenie! Použitie drsného tampónu poškodzuje automaticky čistiaci povrch (v závislosti od modelu) vášho hrotu – fig.22.

Nikdy nepoužívajte agresívne alebo drsné čistiace látky.

Odkladanie žehličky

- Odpojte ju a nechajte hrot vychladnúť – **fig.23**.
- Odoberte zbernú nádobu a posuňte ovládanie naparovača do polohy . Trocha vody môže zostať v nádobe.
- Omotajte kábel okolo zadného oblúka žehličky. Položte žehličku na podstavec – **fig.24**.

Máte problém so žehličkou?

PROBLÉM	MOŽNÉ PRÍČINY	RIEŠENIA
Voda vyteká cez otvor hrotu.	Používate naparovanie, ale žehlička ešte nie je dostatočne teplá.	Počkajte, kým sa kontrolka rozsvieti.
	Používate tlačidlo naparovania ☞ príliš často.	Počkajte niekoľko sekúnd medzi každým použitím.
	Položili ste žehličku na plochú stranu bez toho, aby ste ju vyprázdнили a bez toho, aby ste posunuli ovládač do polohy ☞.	Prečítajte si kapitolu «Odkladanie žehličky».
	Filter na odstraňovanie vodného kameňa nie je správne umiestnený.	Založte filter na odstraňovanie vodného kameňa správne: zatlačte, až kým nezaklapne.
	Dajte vodu do zbernej nádoby na vodný kameň.	Nikdy nedávajte vodu do zbernej nádoby na vodný kameň.
Hnedé flaky vychádzajú z hrotu a zachytávajú sa na prádle.	Používate chemické prípravky proti vodnému kameňu.	Nikdy nepridávajte do nádoby s vodou prípravky na odstraňovanie vodného kameňa.
	Nepoužívate správny typ vody.	Spustíte automatické čistenie a prečítajte si kapitolu «Akú vodu je potrebné používať?».
	Vlákna prádla sa nahromadili v otvore hrotu a zachytil sa na nich vodný kameň.	Spustíte automatické čistenie. Vyčistíte hrot nekovovou špongiou. Pribežne vysávajte otvor hrotu.
Hrot je špinavý alebo zahnednutý a môže znečistiť prádlo.	Používate príliš vysokú teplotu.	Očistite hrot podľa opisu vyššie. Pozrite si tabuľku s teplotami a nastavte termostat.
	Vaše prádlo nie je dostatočne vyžehlené alebo ste použili škrob.	Nastriekajte škrob na zadnú stranu žehlenej látky.
Vaša žehlička nenaparuje alebo naparuje iba veľmi málo.	Nádoba je prázdna.	Nalejte vodu do nádoby.
	Filter na odstraňovanie vodného kameňa je znečistený.	Očistite filter na odstraňovanie vodného kameňa.
	Na vašej žehličke sú usadeniny.	Očistite filter na odstraňovanie vodného kameňa a spustíte automatické čistenie.
	Vaša žehlička sa používa príliš dlho nasucho.	Spustíte automatické čistenie.
Hrot je poškrábaný alebo opotrebovaný.	Žehličku ste položili na podložku s kovovým povrchom. Žehličku ste čistili drsnou alebo kovovou špongiou.	Vždy položte žehličku na podstavec. Prečítajte si kapitolu «Čistenie hrotu».
Z hrotu sa uvoľňujú čiastočky.	Na hrote sa začína tvoriť vodný kameň.	Vykonajte čistenie a údržbu uvedené v tomto pokyne.
Cez poklop nádržky vyteká voda.	Poklop nádržky ste nezatvorili dobre.	Skontrolujte, či je poklop nádržky dobre zatvorený.
Po naplnení nádrže žehlička uvoľňuje paru.	Ovládač pary nie je umiestnený v pozícii ☞.	Skontrolujte, či je ovládač umiestnený v pozícii ☞.
Z rozprašovača nestrieka voda.	Nádoba je prázdna.	Do nádoby nalejte vodu.
Voda vyteká zo zadnej časti žehličky.	Nádoba nie je správne založená na svojom mieste.	Založte znovu nádobu do správnej polohy.

SK

Ak budete mať iné problémy, obráťte sa na autorizované servisné stredisko, ktoré žehličku skontroluje.



Podieľajte sa na ochrane životného prostredia!

① Váš prístroj obsahuje početné zhodnotiteľné alebo recyklovateľné materiály.

Zverte ho zbernému miestu alebo, ak neexistuje, zmluvnému servisnému stredisku, kde s ním bude naložené zodpovedajúcim spôsobom.

Opis

1. Razpršilnik
2. Lijak za polnjenje rezervoarja za vodo
3. Gumb za nastavitev pare
4. Paličica «anti-calc» s funkcijo za zaščito pred nabiranjem apnenca
5. Gumb za odstranitev paličice proti nabiranju apnenca «anti-calc»
6. Sprožilec pare
7. Varnostna lučka za samodejni izklop * (odvisno od modela)
8. Napajalni kabel
9. Sistem Easycord
10. Lučka za termostat
11. Zelo stabilno ohišje s peto Extra Stable
12. Sprožilec razpršilnika
13. Gumb za nastavitev termostata
14. Grelna plošča Gliss/Glide Protect™ Autoclean* (odvisno od modela)
15. Sprostitveni jeziček za zbiralnika
16. Zbiralnik vodnega kamna

Pred prvo uporabo

Pred prvo uporabo natančno preberite navodila za uporabo. Pred segrevanjem likalnika z grelne plošče odstranite morebitne nalepke in označbe.

- Priporočamo, da pred prvim likanjem s paro likalnik nekaj trenutkov pustite vklopljen v vodoravnem položaju, stran od perila. V tem položaju nekajkrat pritisnite na sprožilec pare.
- Možno je, da se bodo v začetnem obdobju uporabe nekajkrat pojavili rahel dim, poseben nestrupen vonj ter blag izmet majhnih delcev. Ti pojavi bodo hitro izginili in ne bodo pustili škodljivih posledic na likalniku.

Priprava

Katero vrsto vode uporabiti?

- Vaš aparat je zasnovan tako, da dobro deluje z vodo iz pipe. Vendar je potrebno redno čistiti kolektor vodnega kamna in odstraniti vse ostanke.
- Nikoli ne uporabljajte vode, ki vsebuje aditive (škrob, parfume, aromatične snovi, mehčalce itd.), niti kondenzirane vode (na primer vode iz sušilnih strojev, hladilnikov, klimatskih naprav, deževnice). Takšna voda vsebuje organske odpadke ali mineralne elemente, katerih koncentracija se s segrevanjem poveča. Te snovi lahko na likalniku povzročijo nastanek razpok in rjavih madežev ali pa skrajšajo življenjsko dobo aparata.

Če vaša voda vsebuje veliko apnenca, naredite mešanico v razmerju 50 % vode iz pipe in 50 % kupljene destilirane vode.

Likalnika nikar ne polnite skozi odprtino za nabiranje vodnega kamna. Ne prekoračite oznake MAX na rezervoarju. Likalnika ne polnite neposredno pod pipo. Pri polnjenju rezervoarja ne odstranite paličice proti nabiranju vodnega kamna.

- Preden začnete likalnik polniti z vodo, ga izklopite iz vira električne energije.
- Gumb za nastavitev pare nastavite tako, kot kaže  – fig.1.
- Z eno roko primite likalnik in ga rahlo nagnite. Vrh grelne plošče naj bo usmerjen navzgor.
- Odprite lijak za polnjenje rezervoarja, kot kaže – fig.2.
- Napolnite rezervoar do oznake “MAX”, kot kaže – fig.3.
- Zaprite lijak za polnjenje rezervoarja.

Polnjenje rezervoarja

Uporaba

Nastavitev temperature in pare

- Nastavite termostat – fig.4, kot je prikazano na sliki spodaj.
- Lučka se prižge. • Lučka bo ugasnila, ko bo grelna plošča dovolj vroča – fig.5.

MATERIAL	POLOŽAJ DRSNIKA NA TERMOSTATU
LAN BOMBAŽ VOLNA	MAX ● ● ●
SVILA/SINTETIČNI MATERIALI (poliester, acetat, akril, poliamid)	● ● ●

Likalnik sam natančno določi temperaturo in moč pare glede na izbrani material ter s tem zagotovi odličen rezultat likanja.

NAŠI NASVETI

 = PARA

- Likalnik se hitro segreje, zato začnite z materiali, ki se likajo pri nizkih temperaturah in končajte s tistimi, ki zahtevajo največ toplote.
- Ko termostat nastavite na nižjo temperaturo, počakajte, da se lučka ponovno prižge in šele nato nadaljujte z likanjem.
- Pri likanju oblačil iz mešanih materialov izberite temperaturo, ki bo ustrezala najbolj občutljivemu izmed njih.
- Če nastavite termostat v položaj “MIN”, likalnik ne bo vroč.

Vlaženje perila (razpršilnik)

Preden pritisnete na sprožilec, se prepričajte, ali je v rezervoarju voda.

- Kadar likate s paro ali na suhi način, večkrat zaporedoma pritisnite na sprožilec razpršilnika, s čimer boste navlažili perilo in zgladili trdovratne robove – **fig.6**.

Za več pare

- Drsnik termostata povlecite na položaj **“MAX”** ali **“●●●●”**.
- Občasno pritisnite na sprožilec pare – **fig.7**.
- Med dvema pritiskoma naj preteče nekaj sekund, saj se tako izognemo kapljanju po perilu.

Navpično glajenje

Likalnik držite nekaj centimetrov stran od oblačil, saj se tako izognete nevarnosti zažiga pri občutljivih tkaninah.

- Oblačilo naj visi na obešalniku, del oblačila pridržite. Para je zelo vroča, zato nikoli ne gladite oblačil na ljudeh, temveč jih vedno obesite na obešalnik.
- Drsnik termostata povlecite na položaj **“MAX”** – **fig.8**.
- S kratkimi pritiski na sprožilec sproščajte paro  – **fig.7** in z likalnikom potujte gor in dol ob oblačilu – **fig.9**.

Suho likanje

- Nastavite temperaturo glede na izbrani material.
- Gumb za nastavev pare nastavite na položaj  – **fig.1**.
- Ko se lučka ugasne, lahko pričnete z likanjem.

Dodatne možnosti

Grelna plošča

Gliss/Glide Protect™ autoclean (odvisno od modela)

- Grelna plošča vašega likalnika se zahvaljujoč sistemu katalize čisti sama.
- Posebna prevleka grelne plošče skrbi za sprotno odstranjevanje vseh nečistoč, ki nastanejo pri običajni uporabi.
- Za ohranjanje samočistilne prevleke najbolje poskrbimo tako, da likalnik v mirovanju vedno postavimo na spodnji del ohišja (na peto).

____ Varnostna lučka za samodejni izklop (odvisno od modela)

Pri običajni uporabi je lučka za samodejni izklop prižgana!

- Če vklopljen likalnik več kot osem minut skupaj miruje na stojalu ali pa več kot 30 sekund stoji na plošči, električni sistem prekine napajanje in lučka za samodejni izklop začne utripati – **fig.10**.
- Za ponoven zagon je potrebno likalnik le nežno potresti, dokler lučka ne neha utripati.

SL

Funkcija za preprečevanje kapljanja

- Možnost samodejne nastavitve pare glede na izbrano tkanino omogoča zmanjšanje parnega izpusta pri nizkih temperaturah. S tem preprečimo kapljanje po perilu.

Čiščenje in vzdrževanje

Enostavno odstranjevanje

vodnega kamna pri vašem parnem likalniku

Likalnika ne spirajte z izdelki za odstranjevanje vodnega kamna (kis, industrijski izdelki ...), saj ga lahko poškodujejo.

- Vaš likalnik ima vgrajen zbiralnik vodnega kamna, ki omogoča podaljšano življenjsko dobo funkcije parnega likanja. Ta zbiralnik je nameščen v peti ohišja likalnika in samodejno zbira vodni kamen, ki se je nabral v notranjosti.
- Čiščenje kolektorja se priporoča na vsake 4 mesece. Količina zbranega vodnega kamna je odvisna od trdote vode.
- Postopka, opisanega spodaj, ne smete izvesti, če likalnik iz vira električne energije ni izklopljen več kot eno uro in je povsem ohlajen. Pri izvajanju tega postopka naj bo likalnik blizu pomivalnega korita, saj lahko voda med odpiranjem ohišja steče iz rezervoarja.
- Z eno roko primite likalnik in ga rahlo nagnite. Vrh grelne plošče naj bo usmerjen navzgor.

Princip delovanja:

- Ko je likalnik popolnoma ohlajen, primite jeziček, ga potegnite navzgor in zavrtite. Na ta način boste odprli zbiralnik – **fig. 11 in 12.**
- Izvlecite zbiralnik iz likalnika. Zbiralnik vsebuje vodni kamen, ki se je nabral v likalniku – **fig. 13.**
- Za učinkovito čiščenje in odstranitev vodnega kamna bo dovolj, če zbiralnik splaknete z vodo – **fig.14.**
- Zbiralnik ponovno vstavite v odprtino in jeziček zavrtite za četrto obrata v desno. Tako boste znova pričvrstili zbiralnik in zagotovili dobro tesnjenje – **fig.14 in 15.**

Priporočamo, da poleg rednega vzdrževanja enkrat letno opravite tudi postopek samodejnega čiščenja.

- Če stanujete na področju z zelo trdo vodo, izvajajte samočiščenje pogosteje.
- Premaknite gumb za paro na položaj SEC – **fig.1.**
- Postavite likalnik s polnim zbiralnikom za vodo na peto in nastavite termostat na položaj **“MAX”** – **fig.8.**
- Ko lučka ugasne, odklopite likalnik in ga postavite nad pomivalno korito.
- Odstranite sistem proti nabiranju apnenca.
- Rahlo stresite likalnik v vodoravnem položaju nad pomivalnim koritom, dokler del vode (z nečistočami) ne odteče skozi ploščo – **fig.21.**
- Ko končate, namestite sistem proti nalaganju apnenca nazaj na svoje mesto; potisnite ga, dokler ne zaslišite klika – **fig.20.**
- Priklopite likalnik v pokončnem položaju za 2 minuti, da osušite likalno ploščo.
- Odklopite likalnik, počakajte, da se plošča ohladi, in jo obrišite z mehko krpo.
- Ob naslednji uporabi likalnika ga vključite v vodoravnem položaju, pri čemer ga držite stran od sebe, da odstranite vodo in na osnovni plošči naložen vodni kamen.

Pozor!
Likalnik ne deluje brez zbiralnika vodnega kamna.

Čiščenje paličice proti nabiranju apnenca (vsake 4 mesece)

Pozor!

– **Nikoli se ne dotikajte spodnjega dela paličice – fig. 18.**

– **Likalnik ne deluje brez paličice proti nabiranju apnenca.**

- Izklopite likalnik iz vira električne energije in izpraznite rezervoar.
- Drsnik za paro premaknite na položaj za suho likanje.
- Za odstranitev paličice proti nabiranju apnenca pritisnite gumb self-clean – **fig. 16** in paličico povlecite navzgor – **fig. 17.**
- Paličica naj se 4 ure namaka v alkoholnem belem kisu ali v naravnem limoninem soku – **fig.19.**
- Paličico splaknite pod tekočo vodo.
- Paličico ponovno vstavite v njeno mesto in jo pričvrstite s klikom – **fig.20.**

Čiščenje grelne plošče

Plošča vašega likalnika se čisti samodejno (odvisno od modela):

- Posebna prevleka grelne plošče skrbi za sprotno odstranjevanje vseh nečistoč, ki nastanejo pri običajni vsakdanji uporabi.
- Kljub temu pa lahko likanje z neustreznim programom pusti madeže, ki jih je treba odstraniti ročno. V takšnem primeru se priporoča uporaba mehke vlažne krpe, s katero obrišemo še mlačno grelno ploščo in tako preprečimo poškodbo prevleke.

Pozor! Uporaba grobe gobice bo povzročila poškodbe samočistilne prevleke (odvisno od modela) na grelni plošči – fig.22.

Vaš parni likalnik je opremljen s ploščo Ultragliss (odvisno od modela):

- Ko je grelna plošča še mlačna, jo očistite z nekovinsko navlaženo gobico.

Nikoli ne uporabljajte agresivnih ali grobih proizvodov.

Shranjevanje likalnika

- Odklopite likalnik iz vira napajanja in počakajte, da se grelna plošča ohladi – **fig.23.**
- Izpraznite rezervoar in nastavite gumb za nastavev pare na položaj **☒**. V rezervoarju lahko ostane malo vode.
- Kabel ovijte okrog zadnjega dela likalnika.
- Pospravljen likalnik naj stoji na peti – **fig. 24.**

Težave z vašim likalnikom?

TEŽAVA	MOŽNI VZROKI	REŠITEV
Skozi luknje v grelni plošči teče voda.	Paro uporabljate, ko likalnik še ni dovolj segret.	Počakajte, da lučka ugasne.
	Preveč pogosto uporabljate sprožilec pare ☹️.	Med enim in drugim pritiskom naj preteče nekaj sekund.
	Likalnik ste po uporabi pustili stati v delovnem položaju (na plošči), niste ga izpraznili in gumba za paro niste nastavili v položaj ❌.	Preberite poglavje «Shranjevanje likalnika».
	Paličica proti nabiranju apnenca ni ustrezno nameščena.	Paličico ponovno vstavite na njeno mesto: potiskajte jo v likalnik, dokler ne zaslišite klika.
	V prostor za zbiralnik vodnega kamna ste nalili vodo.	Nikoli ne nalivajte vode v prostor za zbiralnik vodnega kamna.
Na grelni plošči so se pojavili rjavi madeži, ki lahko umažejo perilo.	Za odstranjevanje vodnega kamna uporabljate kemične izdelke.	V rezervoar za vodo ne dodajate izdelkov za odstranjevanje vodnega kamna.
	Voda, ki jo uporabljate, ni ustrezna.	Izvedite samodejno čiščenje in preberite poglavje «Katero vrsto vode uporabiti?»
	V luknjah grelne plošče so se nabrala tekstilna vlakna in se zažgala.	Izvedite samodejno čiščenje. Grelno ploščo očistite z nekovinsko gobico. Občasno posesajte luknje v grelni plošči.
Grelna plošča je rjava ali umazana in lahko umaže perilo.	Likate pri previsoki temperaturi.	Grelno ploščo očistite tako, kot je navedeno zgoraj. Oglejte si tabelo s temperaturami in pravilno nastavite termostat.
	Vaše perilo ni dovolj dobro splaknjeno ali pa uporabljate škrob.	Grelno ploščo očistite tako, kot je navedeno zgoraj. Škrob razpršite po tisti strani oblačil, ki se je z likalnikom ne dotikate neposredno.
Likalnik proizvaja le malo ali nič pare.	Rezervoar je prazen.	Napolnite rezervoar.
	Paličica proti nabiranju apnenca je umazana.	Očistite paličico proti nabiranju apnenca.
	Likalnik je poln vodnega kamna.	Očistite paličico proti nabiranju apnenca in izvedite samodejno čiščenje.
	Predolgo ste uporabljali le suhi način likanja.	Izvedite samodejno čiščenje.
Grelna plošča je opraskana ali poškodovana.	Likalnik ste z grelno ploščo navzdol postavili na kovinsko odložišče za likalnik. Grelno ploščo ste očistili z grobo ali s kovinsko gobico.	Likalnik vedno postavite na peto. Vrnite se k poglavju «Čiščenje grelne plošče».
Grelna plošča izloča delce.	Na grelni plošči se je začel nabirati vodni kamen.	Grelno ploščo čistite in vzdržujte na način, ki je naveden v navodilih.
Iz lijaka za polnjenje rezervoarja teče voda.	Slabo ste zaprli lijak za polnjenje rezervoarja.	Preverite, ali je lijak dobro zaprt.
Ko rezervoar napolnite z vodo, začne likalnik spuščati paro.	Drnsnik na gumbu za nastavev pare ni postavljen v položaj ❌.	Preverite, ali je gumb za nastavev pare v položaju ❌.
Iz razpršilnika ne prihaja voda.	Rezervoar ni dovolj poln.	Dolijte vodo v rezervoar.
Iz zadnjega dela likalnika teče voda.	Zbiralnik ni pravilno vstavljen.	Pravilno vstavite zbiralnik.

V primeru drugih težav se obrnite na pooblašteni servisni center, kjer naj likalnik pregledajo.



Sodelujmo pri varovanju okolja!

① Vaš aparat vsebuje številne dele, ki imajo svojo vrednost ali jih je še mogoče uporabiti.

Oddajte ga na mestu za zbiranje odpadkov ali pa na pooblaščenem servisu, da bo šel v predelavo.

Opis

1. Sprej
2. Otvor za punjenje rezervoara
3. Taster za paru
4. Štapić za uklanjanje kamenca
5. Taster za vađenje štapića za uklanjanje kamenca
6. Taster za "Turbo" paru
7. Bezbednosna indikator lampica Auto-Stop*
(u zavisnosti od modela)
8. Kabl za struju
9. Sistem Easycord
10. Indikator lampica termostata
11. Veoma stabilna osnova
12. Sprej
13. Podešavanje termostata
14. Grejna ploča Gliss/Glide Protect™ Autoclean*
(u zavisnosti od modela)
15. Jezičak za otključavanje kolektora
16. Kolektor kamenca

Pre prve upotrebe

Pažljivo pročitajte uputstvo za upotrebu.

Ukoliko na grejnoj ploči ima nalepnica, skinite ih pre nego što peglu uključite.

- Pre prve upotrebe pegle na poziciji pare, preporučujemo da je pustite da radi nekoliko trenutaka u horizontalnom položaju, ali ne iznad tkanine koju peglate. U istim uslovima, pritisnite nekoliko puta dugme za "Turbo" paru.
- Prilikom nekoliko prvih upotreba može doći do ispuštanja dima, mirisa koji nije štetan i neznatnog izbacivanja sitnih čestica. Ova pojava, ne utiče na upotrebu i brzo će prestati.

Priprema Koju vodu koristiti?

- Predviđeno je da se za ovaj aparat koristi voda iz slavine. Sakupljač kamenca treba redovno čistiti i odstraniti sve naslage.
- Nemojte nikada koristiti vodu koja sadrži aditive (štirak, miris, aromatične supstance, omekšivače itd.), niti kondenzovanu vodu (na primer vodu iz mašine za sušenje veša, vodu iz rashladnih uređaja, klima uređaja, kišnicu). Takva voda sadrži organski otpad ili mineralne sastojke koji se koncentrišu pod uticajem toplote i izazivaju prskanje, smeđe mrlje ili preuranjeno starenje aparata.

Ako je voda veoma tvrda, napravite mešavinu od 50% vode iz slavine i 50% kupovne demineralizovane vode.

Nemojte da puniti peglu kroz otvor skupljača kamenca. Nemojte sipati preko oznake MAX na rezervoaru. Nemojte puniti peglu direktno iz slavine. Nemojte vaditi štapić za uklanjanje kamenca pri punjenju rezervoara.

- Pre punjenja isključite peglu iz struje.
- Postavite komande za paru na  – fig.1.
- Uzmite peglu u jednu ruku i blago je mućkajte, usmerivši grejnu ploču nagore.
- Otvorite rezervoar – fig.2.
- Sipajte vodu u rezervoar do oznake "MAX" – fig.3.
- Zatvorite poklopac rezervoara.

Napunite rezervoar

Način upotrebe

Podesite temperaturu i paru

- Podesite termostat – fig.4, koristeći sledeću tablicu.
- Lampica se isključuje. Isključiće se kada grejna ploča bude dovoljno topla – fig.5.

TKANINE	POLOŽAJ TERMOSTATA/Strelica podešene pare
LAN PAMUK	MAX ● ● ●
VUNA	● ●
SVILA / SINTETIKA (poliester, acetat, akril, poliamid)	●

U skladu sa odabranim tipom tkanine, pegla automatski i precizno određuje odgovarajuće nivoe temperature i paru, garantujući bolje rezultate.

 = ZONA PARE

NAŠI SAVETI

- Pegla se brzo zagreva: počnite prvo od tkanina koje se peglaju na niskim temperaturama, a završite onima koje zahtevaju višu temperaturu.
- Ako termostat postavljate na nižu temperaturu, sačekajte da se lampica ponovo uključi da biste nastavili s peglanjem.
- Ako peglate tkaninu sačinjenu od mešovityh vlakana: podesite temperaturu peglanja prema vlaknima koja su najneotpornija.
- Pegla neće biti vruća ako termostat stavite položaj "MIN".

Pokvasite tkaninu (sprej)

Proverite ima li vode u rezervoaru pre korišćenja funkcije za prskanje.

- Kada peglate parom ili na suvo, više puta uzastopno pritisnite taster za sprej da biste pokvasili tkaninu i otklonili najupornije nabore – **fig.6.**

Za više pare

- Postavite termostat na "MAX" ili "●●●●".
- S vremena na vreme pritisnite taster "Turbo" para – **fig.7.**
- Da voda ne bi kapala po vešu, pustite da prođe nekoliko sekundi između dva pritiska.

Vertikalno peglanje

Držite stalno peglu na nekoliko centimetara od tkanine da ne biste zapalili osetljive materijale.

- Okačite odevni predmet na vešalicu i zatežite tkaninu jednom rukom. Budući da je para veoma vruća, nemojte nikada peglati odevni predmet na osobi, već uvek na vešalici.
- Postavite komandu za termostat na "MAX" – **fig.8.**
- Pritiskajte dugme za "Turbo" paru u intervalima  – **fig.7** i spuštajte peglu odzgo nadole – **fig.9.**

Pegljajte na suvo

- Podesite temperaturu prema materijalu koji se pegla.
- Postavite komandu pare na  – **fig.1.**
- Možete da peglate dok je lampica isključena.

Dodatne funkcije

Grejna ploča pegle

Gliss/Glide Protect™ autoclean (u zavisnosti od modela)

- Ova pegla opremljena je grejnom pločom koja se sama čisti procesom katalize.
- Specijalni sloj na grejnoj ploči omogućava joj da neprekidno uklanja sve nečistoće koje se stvaraju pri uobičajenoj upotrebi.
- Preporučujemo da peglu uvek postavite da stoji na osnovi na zadnjem delu da biste sačuvali sloj koji se sam čisti.

Mera bezbednosti Auto-Stop (u zavisnosti od modela)

Pri uobičajenoj upotrebi, lampica za automatsko isključivanje je uključena!

- Elektronski sistem prekida dovod struje i lampica za automatsko isključivanje treperi ukoliko pegla miruje više od 8 minuta na osnovi na zadnjem delu, ili više od 30 sekundi postavljena na grejnu ploču – **fig.10.**
- Da biste ponovo stavili peglu u rad, dovoljno je da je blago prodrmate dok lampica ne prestane da treperi.

SR

Funkcija protiv kapanja

- Princip automatskog izbora pare u zavisnosti od odabrane tkanine koji ova pegla poseduje omogućava vam da smanjite mlaz pare na niskim temperaturama i da izbegnete kapanje vode iz pegle po tkanini.

Čišćenje i održavanje

Lako očistite peglu od kamenca

Nemojte koristiti proizvode za uklanjanje kamenca (sirće, industrijska sredstva za uklanjanje kamenca...) za ispiranje pegle: jer bi mogli da je oštete.

- Da biste duže mogli da koristite učinak pare, pegla ima ugrađeni kolektor kamenca. Ovaj kolektor, smešten na zadnjem delu pegle, automatski skuplja kamenac koji se stvara u unutrašnjosti.
- Preporučljivo je da sakupljač čistite svaka 4 meseca. Količina nataloženog kamenca zavisice od tvrdoće vode.
- Pažnja! Ova operacija sme da se obavlja samo ukoliko je pegla isključena iz struje više od sat vremena i ako se potpuno ohladila. Da biste izvršili ovu operaciju, pegla na paru mora da se postavi blizu sudopere jer voda može da iscuri pri otvaranju rezervoara.
- Uzmite peglu u jednu ruku i blago je protresite, usmerivši grejnu ploču nagore.

Princip rada:

- Kada se pegla na paru potpuno ohladi, podignite i okrenite jezičak kućišta da biste ga otključali – **fig.11-12.**
- Izvucite kolektor iz pegle; u njemu je kamenac koji se u pegli nakupio – **fig.13.**
- Da biste dobro očistili kolektor, dovoljno je da ga isperete vodom i uklonite kamenac koji se u njemu nalazi – **fig.14.**
- Vratite kolektor na mesto i okrenite jezičak za četvrtinu kruga udesno da biste zaključali kolektor i osigurali nepropustljivost – **fig.14 i 15.**

Pored redovnog održavanja preporučuje se da svakih 12 meseci sprovedite automatsko čišćenje.

- Ako živite u području gde je voda izuzetno tvrda, postupak samočišćenja vršite redovnije.
- Namestite meni za paru na SEC – **fig.1.**
- Stavite peglu na postolje, pa uz pun rezervoar namestite termostat u poziciju "MAX" – **fig.8.**
- Kad se signalna lampica ugasi, isključite peglu i podignite je iznad sudopera.
- Izvadite štapić protiv kamenca.
- Lagano protresite peglu iznad sudopera držeći je horizontalno, dok dio vode (s nečistoćom) ne isteče kroz podnicu – **fig.21.**
- Na kraju postupka, vratite štapić protiv kamenca i gurnite ga dok ne klikne – **fig.20.**
- Uključite peglu 2 minute na postolju da bi osušili podnicu.
- Isključite peglu, a ako je podnica još uvek topla, obrišite je mekanom krpicom.
- Kada sledeći put budete koristili peglu, uključite je u horizontalnom položaju držeći je podalje od sebe, jer ćete time ukloniti sve ostatke vode i kamenca koji su ostali u osnovnoj ploči.

Pažnja!
Pegla ne radi bez kolektora kamenca.

Očistite štapić za uklanjanje kamenca (svaka 4 meseca)

Pažnja!

- Nikada nemojte dodirivati vrh štapića za uklanjanje kamenca – **fig. 18.**

- Pegla ne radi bez štapića za uklanjanje kamenca.

- Isključite peglu iz struje i ispraznite rezervoar.
- Podesite taster za paru za rad na suvo.
- Da biste izvukli štapić za uklanjanje kamenca, pritisnite dugme za vađenje pri samočišćenju – **fig.16** i povucite štapić nagore – **fig.17.**
- Ostavite štapić 4 sata u čaši belog alkoholnog sirćeta ili prirodnog limunovog soka – **fig.19.**
- Isperite štapić pod mlazom vode iz slavine.
- Vratite štapić za uklanjanje kamenca na mesto; gurajte ga sve dok ne čujete klik – **fig.20.**

Očistite grejnu ploču

Ova pegla opremljena je grejnom pločom koja se sama čisti (u zavisnosti od modela):

- Specijalni aktivni sloj omogućava joj da neprestano uklanja sve nečistoće koje se svakodnevno stvaraju u uslovima normalne upotrebe.
- Ipak, peglanje neodgovarajućim programom može da ostavi tragove koji zahtevaju ručno čišćenje. U tom slučaju, savetujemo da koristite meku vlažnu krpnu na grejnoj ploči dok je još mlaka da ne biste oštetili pomenuti sloj.

Pažnja! Korišćenje abrazivne žice oštećuje sloj koji se sam čisti (u zavisnosti od modela) na grejnoj ploči – fig. 22.

Ova pegla opremljena je grejnom pločom Ultragliss (u zavisnosti od modela):





- Dok je grejna ploča još mlaka, očistite je vlažnom žicom bez metala i komponenta.

Nemojte nikada koristiti suviše jake ili abrazivne proizvode.

Odlaganje pegle

- Isključite je iz struje i sačekajte da se grejna ploča ohladi – **fig.23.**
- Ispraznite rezervoar i postavite komandu pare na . Malo vode može da ostane u rezervoaru.
- Namotajte kabl na kotur na zadnjem delu pegle. Odložite peglu oslonjenu na osnovu na zadnjem delu – **fig.24.**

Imate problema s peglom?

PROBLEM	MOGUĆI RAZLOZI	REŠENJA
Voda curi kroz otvore na grejnoj ploči.	Koristite paru, a da pegla još nije dovoljno zagrejana.	Sačekajte da se lampica isključi.
	Suviše često koristite taster za «Turbo» paru  .	Sačekajte nekoliko sekundi između dve upotrebe.
	Odložili ste peglu na grejnu ploču, a niste je prethodno ispraznili i niste postavili komandu na položaj  .	Pogledajte poglavlje «Odlaganje pegle».
	Štapić za uklanjanje kamenca nije dobro vraćen na mesto.	Vratite štapić za uklanjanje kamenca na mesto, kako je predviđeno: gurajte ga dok ne čujete klik.
	Sipali ste vodu u kućište za kolektor kamenca.	Nemojte nikada sipati vodu u kućište za kolektor kamenca.
Tečnost smeđe boje curi iz grejne ploče i ostavlja fleke na vešu.	Koristite hemijske proizvode za uklanjanje kamenca.	Nemojte dodavati nikakav proizvod za uklanjanje kamenca u vodu u rezervoaru.
	Ne koristite odgovarajući tip vode.	Sprovedite postupak samočišćenja i pogledajte poglavlje «Koju vodu koristiti?»
	Vlakna tkanine su se nakupila u otvorima na grejnoj ploči i ugljenisala su se.	Sprovedite postupak samočišćenja. Očistite grejnu ploču sunderom bez primesa metala. Produvajte s vremena na vreme otvore na grejnoj ploči.
Grejna ploča je prljava ili je poprimila smeđu boju i može da isfleka veš.	Nemojte koristiti veoma visoku temperaturu.	Očistite grejnu ploču kako je navedeno u tekstu gore. Konsultujte tablicu s temperaturama da biste podesili termostat.
	Veš vam nije dobro ispran ili koristite štirak.	Očistite grejnu ploču kako je navedeno u tekstu gore. Pospite štirak na suprotnu stranu tkanine od one koju peglate.
Pegla stvara malo pare ili je uopšte ne stvara.	Rezervoar je prazan.	Napunite ga.
	Štapić za uklanjanje kamenca je prljav.	Očistite štapić za uklanjanje kamenca.
	Pegla vam je puna kamenca.	Očistite štapić za uklanjanje kamenca i sprovedite postupak samočišćenja.
	Pegla je predugo korišćena na suvo.	Sprovedite postupak samočišćenja.
Grejna ploča je izgrebana i uništena.	Ostavili ste peglu na grejnoj ploči na metalnoj podlozi za peglu. Čistili ste grejnu ploču abrazivnom ili metalnom žicom.	Uvek stavljajte peglu da se oslanja na osnovu na zadnjem delu. Pogledajte poglavlje «Čišćenje grejne ploče».
Iz grejne ploče ispadaju čestice.	Na grejnoj ploči se nakuplja kamenac.	Obavite čišćenje i održavanje kako je predviđeno u uputstvu.
Voda curi kroz poklopac rezervoara.	Niste dobro namestili poklopac rezervoara.	Proverite da li je poklopac rezervoara dobro namešten.
Iz pegle izlazi para pri punjenju rezervoara.	Indikator komande pare nije na položaju  .	Proverite da li je komanda pare na položaju  .
Funkcija sprej ne pretvara vodu u sprej.	Rezervoar nije dovoljno napunjen.	Dodajte još vode u rezervoar.
Voda curi na zadnjem delu pegle.	Kolektor nije pravilno vraćen na mesto.	Vratite kolektor na mesto.

U slučaju drugih problema, obratite se ovlašćenom servisu da proveri rad pegle.



Zaštita okoline na prvom mestu

- ① Aparat sadrži vredne materijale koji mogu da se iskoriste ili recikliraju. Odnosite aparat u centar za recikliranje takvih proizvoda.

Opis

1. Raspršivač vode
2. Poklopac za punjenje spremnika
3. Izbornik za paru
4. Štapić protiv kamenca
5. Tipka za oslobađanje štapića protiv kamenca
6. Tipka za dodatni udar pare
7. Signalna žaruljica automatskog zaustavljanja* (ovisno o modelu)
8. Priključni vod
9. Sustav Easycord
10. Signalna žaruljica za temperaturu
11. Stabilno postolje
12. Tipka raspršivača za vodu
13. Izbornik temperature
14. Gliss/Glide Protect™ Autoclean podnica* (ovisno o modelu)
15. Jezičak za otvaranje spremnika
16. Spremnik kamenca

Prije prve uporabe

Pažljivo pročitajte upute za uporabu.

Odstranite sve naljepnice s podnice prije nego uključite glačalo.

- Prije prve uporabe glačala u poziciji s parom, preporučuje se da glačalo nekoliko trenutaka bude uključeno u vodoravnom položaju i dalje od rublja. U istim uvjetima, pritisnite nekoliko puta tipku za dodatni udar pare.
- Za vrijeme prvih uporaba uređaj može ispuštati neškodljivi dim ili miris i osloboditi malu količinu čestica. Ta pojava, koja ne utječe na rad glačala, ubrzo će nestati.

Priprema

Koju vodu uporabiti?

- Za vaš uređaj namijenjena je obična voda iz slavine. No, potrebno je redovito čistiti sakupljač kamenca i ukloniti sve ostatke.
- Nemojte nikad rabiti vode koje sadržavaju aditive (štirku, parfem, aromatične tvari, omekšivač, itd.) ili kondenzat (primjerice vodu iz sušilice za rublje, hladnjaka, klima uređaja, kišnicu).
- One sadržavaju organski otpad ili mineralne tvari koji zbog topline mogu dovesti do napuklina, smeđeg koloriranja ili preranog starenja vašega uređaja.

Ako vaša voda sadrži puno kamenca, miješajte 50% vode iz slavine i 50% destilirane vode.

Punjenje spremnika

Nemojte puniti peglu kroz otvor skupljača kamenca. Ne prekoračujte oznaku MAX na spremniku.

Nikada ne stavljajte glačalo ispod slavine kako biste ulili vodu. Kad puniti spremnik, nemojte uklanjati štapić protiv kamenca.

- Isključite glačalo prije punjenja.
- Postavite izbornik za paru na  – fig.1.
- Uzmite glačalo jednom rukom i lagano ga nagnite vrhom podnice glačala prema gore.
- Otvorite poklopac spremnika – fig.2.
- Napunite spremnik do oznake “MAX” – fig.3.
- Zatvorite poklopac spremnika.

Uporaba

Namještanje temperature i pare

- Podesite izbornik temperature – fig.4, prema donjoj tablici.
- Signalna žaruljica se uključuje. Isključuje se kada je podnica dobro ugrijava – fig.5.

TKANINE	POLOŽAJ POKAZIVAČA TEMPERATURE
LAN PAMUK	MAX ●●●
VUNA	●●
SVILA/SINTETIKA (poliester, acetat, akril, poliamid)	●

Ovisno o odabranoj vrsti tkanine, automatski se odabire razina glačanja i točna temperatura te prilagođava ispušt pare kako biste postigli najbolje rezultate.

 = ZONA S PAROM

SAVJET

- Vaše se glačalo brzo grije: započnite s tkaninama koje se glačaju na niskoj temperaturi i završite s onima koje zahtijevaju višu temperaturu.
- Ako podesite izbornik temperature na slabije, pričekajte da se signalna žaruljica ponovno uključi prije nego što nastavite s glačanjem.

- Ako glačate tkaninu koja je sastavljena od raznih, miješanih vlakana: podesite temperaturu glačanja na najosjetljivije vlakno.
- Stavite li termostat u položaj **“MIN”**, glačalo neće biti vruće.

Ovlažite rublje (raspršivač)

Prije uporabe ove tipke, provjerite ima li u spremniku vode.

- Pri glačanju s parom ili na suho pritisnite više puta za redom tipku raspršivača kako biste ovlažili rublje i izglačali jače nabore – **fig.6.**

Kako dobiti više pare

- Postavite izbornik temperature na **“MAX”** ili **“●●●”**.
- Pritisnite s vremena na vrijeme tipku za dodatni udar pare – **fig.7.**
- Kako ne biste isprobavali na rublju, pričekajte barem nekoliko sekundi prije nego što ga ponovno pritisnete.

Glačanje u okomitom položaju

Glačalo držite na nekoliko centimetara od tkanine kako se ne bi oštetile osjetljive tkanine.

- Objesite odjeću na vješalicu i rukom zategnite tkaninu. Para je vrlo vruća, a ovo smijete raditi samo kada je odjeća na vješalici, nikada kad se nalazi na osobi.
- Postavite izbornik temperature na **“MAX”** – **fig.8.**
- Pritisnite i popuštajte tipku za dodatni udar pare  – **fig.7** istovremeno pomičući glačalo odozgo prema dolje – **fig.9.**

Glačanje na suho

- Postavite temperaturu ovisno o tkanini koju glačate.
- Izbornik pare postavite na  – **fig.1.**
- Kad se signalna žaruljica isključi, možete započeti s glačanjem.

Dodatne funkcije

Gliss/Glide Protect™ autoclean podnica (ovisno o modelu)

- Vaše glačalo je opremljeno podnicom koja provodi katalitičko samočišćenje.
- Njezin poseban sloj uklanja sve nečistoće nastale uobičajenom uporabom.
- Glačalo uvijek postavljajte na postolje kako bi se sačuvalo samočišćeni sloj.

____ Sigurnosni sustav automatskog zaustavljanja (ovisno o modelu)

Pri uobičajenoj uporabi uključena je lampica automatskog zaustavljanja!

- Elektronički sustav prekida napajanje električnom energijom i signalna žaruljica automatskog zaključavanja treperi ako glačalo ostaje nepomično dulje od 8 minuta u okomitom položaju ili dulje od 30 sekunda u vodoravnom položaju – **fig.10.**
- Da bi glačalo ponovno proradilo, dovoljno ga je lagano pomaknuti dok signalna žaruljica ne prestane treptati.

HR

Sustav protiv kapanja

- Princip automatskog odabira pare ovisno o odabranoj tkanini na glačalu smanjuje ispušt pare pri manjim temperaturama i sprječava kapanje iz glačala na tkaninu.

Čišćenje i održavanje

Lagano uklonite kamenac iz glačala

Ne stavljajte sredstva protiv kamenca (ocat, industrijske odstranjivače kamenca...) kako biste isprali glačalo: to ga može oštetiti.

- Za dulju trajnost sustava na paru, glačalo je opremljeno integriranim spremnikom za kamenac. Ovaj spremnik koji se nalazi na postolju glačala automatski sakuplja kamenac koji se stvara unutar glačala.
- Preporučuje se da očistite sakupljač svaka 4 mjeseca. Količina sakupljenog kamenca ovisi o tvrdoći vode.
- Opres: ova radnja ne može se provesti kada je glačalo isključeno dulje od jednog sata i nije u potpunosti ohlađeno. Kad provodite ovaj postupak, glačalo treba biti blizu sudopera jer iz otvorenog spremnika može izlaziti voda.
- Uzmite glačalo jednom rukom i lagano ga nagnite vrhom podnice glačala prema gore.





Pozor!
Glačalo ne radi bez
spremnika za kamenac.

Pozor!
- Nikada ne dirajte vrh
štapića protiv
nakupljanja kamenca
– fig. 18.
- Glačalo ne može raditi
bez štapića protiv
nakupljanja kamenca.

Pozor! Uporaba abrazivnog
jastučića oštećuje
samočisteći premaz
(ovisno o modelu)
podnice – fig.22.

**Nikada nemojte koristiti
agresivne ni abrazivne
proizvode.**

Problem s glačalom?

PROBLEM	MOGUĆI UZROCI	RJEŠENJA
Voda curi kroz otvore na podnici.	Rabite paru dok se glačalo još nije dovoljno ugrijalo.	Pričekajte da se signalna žaruljica upali.
	Prečesto pritišćete tipku  za dodatni udar pare.	Pričekajte nekoliko sekundi prije ponovnog pritiskanja tipke.
	Pohranili ste glačalo u vodoravnom položaju, a niste ga ispraznili ni postavili izbornik na  .	Pogledajte odjeljak «Spremite glačalo».
	Štapić protiv nakupljanja kamenca nije pravilno postavljen.	Pravilno postavite štapić protiv nakupljanja kamenca: gurnite ga dok ne klikne.
	Stavili ste vodu u kućište spremnika za kamenac.	Nikada ne stavljajte vodu u kućište spremnika za kamenac.
Curenje smeđe tekućine iz otvora na podnici koje onečišćuje rublje.	Uporabite kemijske proizvode protiv stvaranja kamenca.	Nemojte dodavati nikakav proizvod protiv stvaranja kamenca u spremnik za vodu.
	Ne rabite dobru vrstu vode.	Provedite samočišćenje i pogledajte poglavlje «Koju vodu upotrijebiti?».
	Vlakna rublja su se nakupila u otvorima podnice i karbonizirala.	Provedite samočišćenje. Očistite podnicu vlažnom nemetalnom spužvom. Povremeno usisajte otvore u podnici.
Podnica je prljava ili smeđe boje i može uprljati rublje.	Glačate na previsokoj temperaturi.	Očistite podnicu kao što je gore navedeno. Pogledajte tablicu s temperaturama kako biste podesili izbornik temperature.
	Rublje nije dovoljno isprano ili koristite štirku.	Očistite podnicu kao što je gore navedeno. Štirku nanosite na naličje.
Glačalo proizvodi malo ili nimalo pare.	Spremnik je prazan.	Napunite ga.
	Štapić protiv stvaranja kamenca je prljav.	Očistite štapić protiv stvaranja kamenca.
	U glačalu je puno kamenca.	Očistite štapić protiv stvaranja kamenca i izvršite samočišćenje.
	Glačalo je predugo radilo na suho.	Izvršite samočišćenje.
Podnica je oštećena ili izgrebana.	Položili ste glačalo u vodoravnom položaju na metalnoj podlozi. Čistili ste podnicu abrazivnim ili metalnim jastučićem.	Glačalo uvijek postavljajte na postolje u uspravnom položaju. Pogledajte poglavlje «Čišćenje podnice».
Iz podnice ispadaju komadići.	Podnica se počela puniti kamencem.	Provedite čišćenje i održavanje prema preporuci u priručniku.
Voda curi kroz poklopac spremnika.	Niste zatvorili poklopac spremnika.	Provjerite je li poklopac spremnika zatvoren.
Para izlazi iz glačala nakon što ste napunili spremnik.	Izbornik za paru nije postavljen na položaj  .	Provjerite je li izbornik za paru postavljen na položaj  .
Iz raspršivača za vodu ne izlazi voda.	Spremnik nije dovoljno napunjen.	Dodajte vodu u spremnik.
Voda curi iz stražnjeg dijela glačala.	Spremnik nije ispravno namješten u kućište.	Ponovno namjestite spremnik u kućište.

Za bilo koji drugi problem obratite se ovlaštenom servisu radi provjere glačala.



Čuvajte svoj okoliš!

- ① Vaš uređaj sadrži vrijedne materijale koji se mogu ponovno koristiti. Odložite na za to predviđeno mjesto.

Descriere

1. Spray
2. Orificiu de umplere a rezervorului
3. Setare pentru abur
4. Tijă anti-calcar
5. Buton de extragere a tije anti-calcar
6. Buton pentru abur
7. Indicator de siguranță Auto-Stop* (în funcție de model)
8. Cablu de alimentare
9. Sistem Easycord
10. Indicator termostat
11. Bază largă pentru stabilitate perfectă
12. Declanșator spray
13. Setare pentru termostat
14. Talpă Gliss/Glide Protect™ Autoclean* (în funcție de model)
15. Clapetă de deblocare a vasului colector
16. Vas colector pentru depuneri calcaroase

Înainte de prima utilizare

Citiți cu atenție instrucțiunile de utilizare. Îndepărtați eventualele etichete de pe talpă înainte de a încălzi fierul.

- Înainte de prima utilizare a fierului dumneavoastră cu setarea pentru aburi, vă recomandăm să-l puneți în funcțiune timp de câteva momente în poziție orizontală fără a-l amplasa pe rufă. În aceeași poziție, acționați de mai multe ori butonul de degajare a aburului.
- Pe parcursul primelor utilizări, se poate produce o degajare de fum sau miros inofensiv și o ușoară eliminare de particule. Acest fenomen, fără a avea consecințe asupra utilizării, va dispărea rapid.

Pregătire

Ce fel de apă să utilizez?

- Aparatul dumneavoastră a fost conceput pentru a funcționa cu apă de la robinet. Cu toate acestea, este necesar să curățați colectorul de calcar pentru a elimina toate reziduurile.
- Nu utilizați niciodată apă care conține aditivi (amidon, parfum, substanțe aromatice, balsam de rufe etc.) și nici apă de condens (de exemplu, apă de la uscătorul de rufe, apă de la frigider, apă de la aparatul de aer condiționat, apă de ploaie). Aceste feluri de apă conțin deșeuri organice sau elemente minerale care se concentrează sub efectul căldurii și provoacă viscozități, scurgeri maronii sau o uzare prematură a aparatului dumneavoastră.

Dacă apa este foarte calcaroasă, amestecați 50% apă de la robinet și 50% apă demineralizată din comerț.

Nu umpleți fierul de călcat prin orificiul colectorului de tartru. Nu depășiți marcul MAX al rezervorului. Nu umpleți fierul direct sub jet de apă. Nu scoateți tija anti-calcar pentru a umple rezervorul.

- Scoateți fierul din priză înainte de a-l umple.
- Poziționați comanda abur pe  – fig.1.
- Apucați fierul cu o mână și înclinați-l ușor, îndreptând talpa în sus.
- Deschideți capacul rezervorului – fig.2.
- Umpleți rezervorul până la marcul "MAX" – fig.3.
- Închideți capacul rezervorului la loc.

Umplerea rezervorului

Utilizare

Reglarea temperaturii și aburului

- Reglați poziția termostatului – fig.4, raportându-vă la tabelul de mai jos.
- Indicatorul se aprinde. Acesta se va stinge atunci când talpa va fi suficient de caldă – fig.5.

ȚESĂTURĂ	POZIȚIA CURSORULUI TERMOSTATULUI
IN BUMBAC	MAX ● ● ●
LÂNĂ	● ●
MĂTASE / SINTETIC (poliester, acetat, acrilic, poliamidă)	●

În funcție de tipul de țesătură selectat, fierul dumneavoastră va determina automat și cu precizie nivelul de temperatură și debitul de abur adecvat, pentru a garanta cel mai bun rezultat.

SFATURILE NOASTRE

 = ZONĂ ABUR

- Fierul se încălzește repede: începeți mai întâi cu țesăturile care se calcă la temperatură scăzută, apoi continuați cu cele care necesită o temperatură mai ridicată.
- Dacă reglați termostatul la o poziție inferioară, așteptați ca indicatorul să se reaprindă înainte de a călca din nou.
- În cazul în care călcați o țesătură alcătuită din fibre combinate: reglați temperatura de călcare în funcție de fibra cea mai delicată.

- Dacă reglați termostatul în poziția **“MIN”**, fierul nu se încălzește.

Umezirea rufelor (spray)

Verificați dacă există apă în rezervor înainte de utilizarea acestei funcții.

- Atunci când călcați cu abur sau pe uscat, apăsați de mai multe ori consecutiv pe declanșatorul pulverizatorului pentru a umezi rufe și a îndepărta cutele rezistente – **fig.6.**

Obținerea unui volum mai mare de abur

- Poziționați termostatul pe **“MAX”** sau **“●●●”**.
- Apăsați din când în când pe butonul de degajare a aburului – **fig.7.**
- Pentru a nu picura apă pe rufe, respectați un interval de câteva secunde între două apăsări.

Abur vertical

Mențineți fierul la câțiva centimetri de țesătură pentru a nu arde materialele delicate.

- Agățați articolul de îmbrăcăminte pe un umerăș și întindeți țesătura cu o mână. Dat fiind că aburul este foarte fierbinte, nu folosiți niciodată această funcție pe un articol de îmbrăcăminte cât timp acesta se află pe o persoană, ci întotdeauna pe un umerăș.
- Poziționați termostatul pe **“MAX”** – **fig.8.**
- Apăsați pe butonul de degajare a aburului prin impulsuri  – **fig.7** și efectuați o mișcare de sus în jos – **fig.9.**

Călcatul uscat

- Reglați temperatura în funcție de materialul călcat.
- Setați aburul pe  – **fig.1.**
- Puteți călca atunci când indicatorul se stinge.

Funcții suplimentare

Talpă Gliss/Glide Protect™ autoclean (în funcție de model)

- Fierul dumneavoastră este echipat cu o talpă cu autocurățare, care funcționează printr-un proces de cataliză.
- Înelișul său exclusiv permite eliminarea continuă a tuturor impurităților generate în urma unei utilizări normale.
- Se recomandă să așezați întotdeauna fierul pe suportul său, pentru a-i proteja învelișul cu funcție de autocurățare.

Funcția Auto-Stop (în funcție de model)

În condiții normale de utilizare, indicatorul auto-stop este aprins!

- Sistemul electronic întrerupe alimentarea cu energie electrică, iar indicatorul funcției auto-stop semnalizează, dacă fierul rămâne nemișcat timp de peste 8 minute pe suport sau timp de 30 de secunde așezat în poziție orizontală – **fig.10.**
- Pentru a repune fierul în funcțiune, este suficient să-l mișcați ușor până când indicatorul nu mai semnalizează.

Funcția anti-picurare

- Principiul de selectare automată a aburului în funcție de țesătura selectată, cu care este echipat fierul dumneavoastră, permite reducerea debitului de abur la temperatură joasă și previne scurgerea apei din fier pe rufe.

Curățare și întreținere

Eliminarea facilă a depunerilor calcaroase din fierul de călcat cu abur

Nu introduceți produse decalcifiante (oțet, decalcifianți industriali...) pentru a clăti fierul dumneavoastră: acestea l-ar putea deteriora.

- Pentru a prelungi performanțele de călcat, fierul dumneavoastră este echipat cu un vas colector integrat pentru depuneri calcaroase. Acest vas colector, amplasat pe suportul fierului, recuperează automat depunerile calcaroase care se formează în interior.
- Se recomandă să curățați colectorul o dată la patru luni. Cantitatea de calcar colectată depinde de duritatea apei.
- Atenție: această operațiune nu trebuie efectuată dacă fierul a fost scos din priză cu mai puțin de o oră în urmă și nu s-a răcit complet. Pentru a efectua această operațiune, fierul de călcat cu abur trebuie să se afle în apropierea unei chiuvete, întrucât apa poate curge din rezervor la deschidere.
- Apucați fierul cu o mână și înclinați-l ușor, îndreptând talpa în sus.

Principiu de funcționare:

- Odată ce fierul de călcat cu abur s-a răcit complet, ridicați și rotiți clapeta vasului colector pentru a-l debloca – **fig.11- 12.**
- Scoateți vasul colector al fierului; acesta conține depunerile calcaroase acumulate în fier – **fig.13.**
- Pentru a curăța bine vasul colector, este suficient să-l clătiți cu apă pentru a elimina depunerile calcaroase conținute – **fig.14.**
- Puneți vasul colector la loc în poziție și rotiți clapeta un sfert de întoarcere către dreapta, pentru a bloca vasul colector și a-i asigura etanșeitatea – **fig.14 și 15.**

În plus față de această activitate regulată de întreținere, se recomandă să efectuați o autocurățire o dată pe an.

- Dacă apa din rețeaua dvs. este foarte calcaroasă, efectuați mai frecvent operațiunea de curățare automată.
- Aduceți butonul de comandă aburi în poziția SEC – **fig.1.**
- Așezați fierul pe suportul său, cu rezervorul plin, și reglați termostatul la poziția “MAX” – **fig.8.**
- Atunci când indicatorul se stinge, scoateți fierul din priză și așezați-l deasupra unei chiuvete.
- Detașați tija anti-calcar.
- Scuturați fierul ușor și pe orizontală, deasupra unei chiuvete, până când o parte din apă (cu impurități) se scurge prin talpă – **fig.21.**
- La sfârșitul operațiunii, montați la loc tija anti-calcar; introduceți-o până se fixează cu un clic – **fig.20.**
- Conectați din nou fierul la sursa de alimentare, timp de 2 minute și ținându-l pe suportul său, pentru a usca talpa.
- Scoateți fierul din priză și atunci când talpa este călduță, ștergeți-o cu o lavetă moale.
- La următoarea utilizare, porniți fierul din poziție orizontală, ținându-l la distanță de dvs., pentru a elimina orice reziduuri de apă și calcar rămase în baza acestuia.

Atenție!
Fierul nu funcționează fără vasul colector pentru depuneri calcaroase.

Curățarea tije anti-calcar (o dată la 4 luni)

Atenție!

- Nu atingeți niciodată extremitatea tije – **fig.18.**

- Fierul nu funcționează fără tija anti-calcar.

- Scoateți fierul din priză și goliți rezervorul.
- Reglați cursorul de abur pe uscat.
- Pentru a scoate tija anti-calcar, apăsați pe butonul de extragere „self-clean” – **fig.16** și trageți tija în sus – **fig.17.**
- Lăsați tija să se înmoaie timp de 4 ore într-un pahar cu oțet de vin alb sau de suc natural de lămâie – **fig.19.**
- Clătiți tija sub jet de apă.
- Puneți tija anti-calcar la loc; introduceți-o până când auziți un clic – **fig.20.**

Curățarea tălpii

Fierul dumneavoastră de călcat cu abur este echipat cu o talpă cu autocurățare (în funcție de model):

- Învelișul său activ permite eliminarea continuă a tuturor impurităților care pot fi generate zilnic în condiții normale de utilizare.
- Călcatul cu un program inadecvat poate totuși să lase urme care să necesite o curățare manuală. În acest caz, se recomandă să utilizați o lavetă moale și umedă pe talpa încă călduță pentru a nu deteriora învelișul.

Fierul dumneavoastră de călcat cu abur este echipat cu o talpă Ultragliss (în funcție de model):

- Atunci când talpa este încă călduță, curățați-o cu un tampon nemetalic umed.



Atenție! Utilizarea unui tampon abraziv deteriorează învelișul cu autocurățare (în funcție de model) a tălpii – fig.22.

Nu utilizați niciodată produse cu proprietăți agresive sau abrazive.

Depozitarea fierului dumneavoastră

- Scoateți fierul din priză și așteptați ca talpa să se răcească – **fig.23.**
- Goliți rezervorul și poziționați selectorul pentru abur pe . Este posibil ca în rezervor să rămână puțină apă.
- Înfășurați cablul în jurul bazei din partea din spate a fierului. Depozitați fierul pe suportul său – **fig.24.**

Aveți o problemă cu fierul dumneavoastră?

PROBLEMĂ	CAUZE POSIBILE	SOLUȚII
Apa curge prin orificiile tălpii.	Utilizați aburul fără ca fierul să fie suficient de fierbinte.	Așteptați ca indicatorul să se stingă.
	Utilizați butonul de degajare a aburului  prea des.	Așteptați câteva secunde după fiecare utilizare.
	Ați depozitat fierul în poziție orizontală, fără a-l goli și fără a regla aburul la poziția  .	Consultați capitolul «Depozitarea fierului dumneavoastră».
	Tija anti-calcar nu este montată într-un mod corespunzător.	Puneți tija anti-calcar la loc în mod corect: introduceți-o până când auziți un clic.
	Ați pus apă în spațiul destinat vasului colector pentru depuneri calcaroase.	Nu puneți niciodată apă în spațiul destinat vasului colector pentru depuneri calcaroase.
Scurgeri maronii ies din talpă și pătează rufe.	Utilizați produse decalcifiante chimice.	Nu adăugați niciun produs decalcifiant în apa din rezervor.
	Nu utilizați tipul de apă corespunzător.	Efectuați o autocurățire și consultați capitolul «Ce fel de apă să utilizez?».
	Fibrele rufei s-au acumulat în orificiile tălpii și se carbonizează.	Efectuați o autocurățire. Curățați talpa cu un burete nemetalic. Aspirați orificiile tălpii din când în când.
Talpa este murdară sau maronie și poate păta rufe.	Utilizați o temperatură prea ridicată.	Curățați talpa potrivit indicațiilor de mai sus. Consultați tabelul de temperaturi pentru a regla termostatul.
	Rufa dumneavoastră nu este clătită suficient sau utilizați amidon.	Curățați talpa potrivit indicațiilor de mai sus. Pulverizați amidon pe dosul suprafeței de călcat.
Fierul dumneavoastră produce puțin abur sau deloc.	Rezervorul este gol.	Umpleți-l.
	Tija anti-calcar este murdară.	Curățați tija anti-calcar.
	Fierul dumneavoastră are depuneri calcaroase.	Curățați tija anti-calcar și efectuați o autocurățare.
	Fierul dumneavoastră a fost utilizat prea mult timp pe setare de abur uscat.	Efectuați o autocurățare.
Talpa este zgâriată sau deteriorată.	Ați așezat fierul în poziție orizontală pe un suport metalic. Ați curățat talpa cu un tampon abraziv sau metalic.	Așezați întotdeauna fierul pe suportul său. Consultați capitolul «Curățarea tălpii».
Talpa elimină particule.	Talpa începe să aibă depuneri calcaroase.	Realizați activitățile de curățare și întreținere precizate în aceste instrucțiuni.
Apa curge prin capacul rezervorului.	Ați închis capacul rezervorului în mod incorect.	Verificați dacă capacul rezervorului este închis bine.
Fierul degajă aburi la sfârșitul umplerii rezervorului.	Cursorul comenzii abur nu este reglat la poziția  .	Verificați dacă comanda pentru abur este reglată la poziția  .
Spray-ul nu pulverizează apă.	Rezervorul nu este umplut suficient.	Adăugați apă în rezervor.
Apa curge din partea din spate a fierului.	Vasul colector nu este așezat corect în poziție.	Montați din nou vasul colector în poziție.

Pentru orice alte probleme, adresați-vă centrului de service agreat în vederea verificării fierului dumneavoastră.



Protejați mediul înconjurător!

- ① Aparatul dvs. conține materiale valorificabile, ce pot fi recuperate sau reciclate.
Predați aparatul unui centru de colectare!

Описание

1. Пулверизатор
2. Отвор за пълнене на резервоара
3. Бутон за управление на парата
4. Антиваровиков филтър
5. Бутон за изваждане на антиваровиковия стик
6. Бутон за допълнителна пара
7. Аварийна сигнална лампичка Auto-Stop* (в зависимост от модела)
8. Захранващ шнур
9. Система Easycord
10. Сигнална лампичка на термостата
11. Извънредно стабилна пета
12. Пусков механизъм за пулверизатора
13. Управление на термостата
14. Плоча Gliss/Glide Protect™ Autoclean* (в зависимост от модела)
15. Ключе за отключване на резервоара
16. Резервоар за събиране на котлен камък

Преди първата употреба

Прочетете внимателно **наръчника за употреба**. Свалете евентуалните **етикети от гладещата повърхност, преди да нагреее ютията**.

- Преди първата употреба на вашата ютия в положение пара, ви препоръчваме да я пуснете да работи известно време в хоризонтално положение и без контакт с дрехите ви. При същите условия натиснете няколко пъти бутона за допълнителна пара.
- По време на първата употреба може да се отдели дим, безвредна миризма и леко изхвърляне на частици. Това явление ще изчезне бързо, без да има последствие за потребителя.

Подготовка

Каква вода да използвате?

- Уредът ви е проектиран, за да работи с чешмяна вода. Въпреки това е необходимо колекторът за варовик да се почиства, за да се отстранят всички отлагания.
- Не използвайте никога вода, съдържаща добавки (кола, парфюм, ароматни вещества, омекотител и др.), нито вода от конденз (например вода от сушилните за пране, вода от хладилници, вода от климатици, дъждовна вода). Те съдържат органични отпадъци или минерални елементи, които се концентрират под въздействието на топлината и предизвикват изхвърляне на вода, кафяви цветове или преждевременно износване на уреда ви.

Ако водата ви е много варовита, смесете 50% чешмяна вода и 50% деминерализирана вода от търговската мрежа.

Напълнете резервоара

Не пълнете ютията през **отверстието на колектора за котлен камък. Не надвишавайте белега MAX на резервоара. Не пълнете ютията с вода директно под чешмата. Не вадете антиваровиковия филтър, за да напълните резервоара.**

- Изключете ютията от електрическата мрежа, преди да я напълните.
- Поставете бутона за управление на парата в позиция  – **fig.1**.
- Вземете ютията в едната ръка и я наклонете леко с върха на плочата нагоре.
- Отворете отвора на резервоара – **fig.2**.
- Напълнете резервоара до белега **"MAX"** – **fig.3**.
- Затворете отвора на резервоара.

Употреба

Регулирайте температурата и парата

- Регулирайте бутона за управление на термостата – **fig.4**, като направите справка с таблицата по-долу.
- Сигналната лампичка светва. Тя ще загасне, когато плочата е достатъчно нагрята – **fig.5**.

ТЪКАНИ	ПОЛОЖЕНИЕ НА ПЛЪЗГАЧА НА ТЕРМОСТАТА
ЛЕН ПАМУК ВЪЛНА	MAX ● ● ●
КОПРИНА / СИНТЕТИЧНИ ТЪКАНИ (полиестер, ацетатна коприна, акрилна тъкан, полиамид)	●

В зависимост от вида на избраната тъкан, вашата ютия определя автоматично и точно нивото на подходящата температура и количество на парата, за да гарантира най-добрия резултат.

НАШИТЕ СЪВЕТИ

 = ЗОНА ПАРА

- Вашата ютия се нагрява бързо: започнете първо с тъканите, които се гладят при ниска температура, след това завършете с тези, които изискват по-висока температура.
- Ако намалите термостата, изчакайте, докато сигналната лампичка светне отново, преди да продължите с гладенето.
- Ако гладите тъкан, изработена от смесени нишки: регулирайте температурата на гладене според най-фината нишка.

- Ако поставите термостата в положение **“MIN (миним.)”**, ютията няма да се нагорещи.

Навлажняване на дрехите (пулверизатор)

Проверете дали в резервоара има вода, преди да използвате този пусков механизъм.

- Когато гладите с пара или на сухо, натиснете няколко пъти последователно пусковия механизъм на пулверизатора, за да навлажните дрехата и да премахнете упоритите гънки – **fig.6**.

Получете повече пара

- Поставете бутона за управление на термостата на позиция **“MAX”** или **“●●●”**.
- Натискайте от време на време бутона за допълнителна пара – **fig.7**.
- За да не паднат капки върху дрехата, спазвайте интервал от няколко секунди между две натискания.

Разглаждайте вертикално

Дръжте ютията на няколко сантиметра от плата, за да не изгорите фините текстилни тъкани.

- Закачете дрехата на закачалка и опънете плата с едната ръка. Тъй като парата е много гореща, никога не разглаждайте дреха върху човек, а винаги върху закачалка.
- Поставете бутона за управление на термостата на позиция **“MAX”** – **fig.8**.
- Натиснете бутона с импулси  за допълнителна пара – **fig.7** и направете движение отгоре надолу – **fig.9**.

Сухо гладене

- Регулирайте температурата според тъканта за гладене.
- Поставете бутона за управление на парата върху позиция  – **fig.1**.
- Можете да гладите, когато сигналната лампичка изгасне.

Допълнителни функции

Плоча Gliss/Glide Protect™ autoclean (в зависимост от модела)

- Вашата ютия е снабдена със самопочистваща се плоча, която функционира чрез катализа.
- Изключителното ѝ покритие позволява да се отстраняват постоянно замърсяванията, предизвикани от нормалната употреба.
- Препоръчва се винаги да поставяте вашата ютия изправена върху петата ѝ, за да предпазите самопочистващото ѝ се покритие.

Защита Auto-Stop (в зависимост от модела)

При нормална употреба, сигналната лампичка auto-stop светва!

- Електронната система прекъсва захранването и сигналната лампичка за автоматично изключване премигва, ако ютията остане неподвижна върху петата за повече от 8 минути или повече от 30 секунди, поставена хоризонтално – **fig.10**.
- За да задействате отново ютията, е достатъчно да я разклатите леко докато сигналната лампичка спре да премигва.

Функция против протичане

- Принципът за автоматичен избор на парата в зависимост от избраната тъкан, с който е снабдена вашата ютия, позволява да се намали количеството на парата при ниска температура и да се избегне протичането на вода от вашата ютия върху дрехата.

Почистване и поддръжка

Лесно почистване на котления камък от вашата ютия

Не поставяйте препарати за почистване на котлен камък във вашата ютия (оцет, промишлени препарати против котлен камък и др.), за да промиете вашата ютия: те биха могли да я повредят.

- За да удължите работните параметри на гладенето с пара, вашата ютия е снабдена с вграден резервоар за събиране на котления камък. Този резервоар, разположен върху петата на вашата ютия, събира автоматично котления камък, който се образува във вътрешността.
- Препоръчително е да почиствате колектора на всеки 4 месеца. Натрупаното количество варовик зависи от твърдостта на водата.
- Внимание, тази операция не трябва да се извършва, ако ютията не е изключена преди повече от един час и не е напълно изстинала. За да извършите тази операция, парната ютия трябва да се намира в близост до мивка, тъй като водата може да потече от резервоара при отварянето.
- Вземете ютията в едната ръка и я наклонете леко с върха на плочата нагоре.

Принцип на работа:

- След като парната ютия изстине напълно, повдигнете и завъртете ключето на шибъра, за да го отключите – **fig.11-12.**
- Извадете резервоара за събиране на котлен камък на ютията, той съдържа събрания котлен камък в ютията – **fig.13.**
- За да почистите добре резервоара, е достатъчно да го изплакнете с вода, за да отстраните котления камък, който се намира в него – **fig.14.**
- Поставете обратно резервоара в гнездото му и завъртете ключето с четвърт оборот надясно, за да заключите резервоара и се уверете, че не пропуска вода – **fig.14 и 15.**

В допълнение към тази редовна поддръжка се препоръчва да извършвате автоматично почистване веднъж годишно.

- Ако живеете в регион с много твърда вода, ви препоръчваме да изпълнявате процедурата по самопочистване много по-често.
- Поставете бутона за пара в положение СУХО – **fig.1.**
- Поставете ютията изправена с пълнен резервоар и поставете термостата в положение **“MAX”** (МАКС.) – **fig.8.**
- Когато индикаторът изгасне, изключете ютията от захранването и я поставете над умивалник.
- Извадете стеблото за отлагания на варовик.
- Разклатете леко ютията хоризонтално над умивалник докато част от водата (с отлаганията) не изтече от плочата – **fig.21.**
- В края на операцията поставете отново стеблото за отлагания на варовик на мястото му; натиснете, докато прищрака. – **fig.20.**
- Включете отново ютията в електрозахранването за 2 минути изправена, за да се изсуши плочата.
- Изключете ютията от електрозахранването и когато плочата изстине, я избършете с мека кърпа.
- Следващия път, когато използвате вашата ютия, включете я в хоризонтално положение, като я държите далеч от себе си, за да се премахнат всякакви остатъци от вода и котлен камък по плочата.

Внимание!
Ютията не работи без резервоара за събиране на котления камък.

Почистване на антиваровиковия филтър (на всеки 4 месеца)

Внимание!

- Никога не пипайте края на филтъра – fig.18.

- Ютията не работи без антиваровиковия филтър.

- Изключете ютията и изпразнете резервоара.
- Регулирайте плъзгача за парата върху сухо гладене.
- За да извадите антиваровиковия филтър, натиснете бутона за изваждане self-clean – **fig.16** и издърпайте филтъра нагоре – **fig.17.**
- Оставете филтъра потопен в продължение на 4 часа в чаша с бял алкохолен оцет или в натурален лимонов сок – **fig.19.**
- Изплакнете филтъра под вода от чешмата.
- Поставете обратно антиваровиковия филтър на мястото му; натиснете го, докато чуete изщракване – **fig.20.**

Почистване на плочата

Парната ви ютия е снабдена със самопочистваща се плоча (в зависимост от модела):

- Изключителното ѝ активно покритие ѝ позволява да отстранява постоянно всички замърсявания, които биха могли да се натрупат ежедневно в нормални условия на употреба.
- Гладене с неподходяща програма може все пак да остави следи, които се нуждаят от ръчно почистване. В този случай, се препоръчва да се използва мека и влажна кърпа върху все още хладна плоча, за да не повредите покритието.

Парната ви ютия е снабдена с плоча Ultragliss (в зависимост от модела):

- Докато плочата е все още хладка, я почистете с неметален влажен тампон.

Внимание! Употребата на абразивен тампон поврежда самопочистващото покритие (в зависимост от модела) на плочата ви – fig.22.

Никога не използвайте агресивни или абразивни препарати.

Съхранение на ютията

- Изключете я и изчакайте, докато плочата изстине – **fig.23.**
- Изпразнете резервоара и поставете бутона за управление на парата в позиция . Малко вода може да остане в резервоара.
- Навийте шнура около задната вилка на ютията. Поставете ютията вертикално върху петата ѝ – **fig.24.**

Имате проблем с вашата ютия?

ПРОБЛЕМ	ВЪЗМОЖНИ ПРИЧИНИ	РЕШЕНИЯ
Водата изтича от отворите на плочата.	Използвате пара, докато ютията все още не е достатъчно топла.	Изчакайте, докато сигналната лампичка изгасне.
	Използвате прекалено често бутона за допълнителна пара  .	Изчакайте няколко секунди между всяка употреба.
	Поставили сте хоризонтално вашата ютия, без да я източите и без да поставите бутон за управление на парата в позиция  .	Направете справка с глава «Съхранение на ютията».
	Антиваровиковият филтър не е поставен добре на мястото си.	Поставете отново добре антиваровиковия филтър: натиснете го, докато чуете щракване.
	Попаднала е вода в гнездото на резервоара за събиране на котления камък.	Никога не допускайте да попадне вода в гнездото на резервоара за събиране на котления камък.
От плочата излизат кафяви цветове и цапат дрехата.	Използвате химични почистващи препарати против котлен камък.	Не добавяйте никакъв препарат против котлен камък във водата в резервоара.
	Не използвате правилния вид вода.	Направете самопочистване и направете справка с глава «Каква вода да използвате?».
	Нишки от дреха са се събрали в отворите на плочата и са се овъглили.	Направете самопочистване. Почистете плочата с неметална гъба. Попивайте от време на време отворите на плочата.
Плочата е замърсена или кафява и може да изцапа дрехите.	Използвате прекалено висока температура.	Почистете плочата, както е посочено по-горе. Направете справка с таблицата с температурите, за да регулирате термостата.
	Дрехата ви не е добре изплакната или пък използвате кола.	Почистете плочата, както е посочено по-горе. Разпръснете колата върху повърхността за гладене.
Вашата ютия прави малко или никаква пара.	Резервоарът е празен.	Напълнете го.
	Антиваровиковият филтър е замърсен.	Почистете антиваровиковия филтър.
	Вашата ютия е пълна с котлен камък.	Почистете антиваровиковия филтър и направете самопочистване.
	Вашата ютия е използвана прекалено дълго време на сухо.	Направете самопочистване.
Плочата е надраскана или повредена.	Поставили сте хоризонтално вашата ютия върху метална поставка. Почистили сте плочата си с абразивен или метален тампон.	Винаги поставяйте вашата ютия вертикално върху петата ѝ. Направете справка с глава «Почистване на плочата».
Плочата ви изхвърля частици.	Плочата ви започва да натрупва котлен камък.	Направете почистването и поддръжката, препоръчани в ръчничка за употреба.
Водата изтича от отвора на резервоара.	Не сте затворили добре отвора на резервоара.	Проверете дали отворът на резервоара е добре затворен.
Ютията изпуска пара в края на пълненето на резервоара.	Плъзгачът за управление на парата не се намира на позиция  .	Проверете дали бутонът за управление на парата е поставен на позиция  .
Пулверизаторът не пръска вода.	Резервоарът не е достатъчно пълен.	Добавете вода в резервоара.
Водата изтича от задната част на ютията.	Резервоарът за събиране на котлен камък не е поставен правилно в гнездото си.	Поставете обратно резервоара за събиране на котлен камък в гнездото му.

При всякакъв друг проблем се обърнете към оторизиран център за обслужване, за да проверите вашата ютия.



Защитете околната среда!

① Вашият електроуред съдържа материали, които могат да бъдат рециклирани. Отнесете го в най-близкия център за отпадъци.

Ürünün Tanıtımı

1. Sprey
2. Hazne doldurma ağız
3. Buhar kumandası
4. Kireç önleyici çubuk
5. Kireç önleyici çubuk çıkartma düğmesi
6. Ekstra buhar düğmesi
7. Auto-Stop* emniyet göstergesi (modeline göre)
8. Elektrik kordonu
9. Easycord sistemi
10. Termostat ışığı
11. Ekstra dengeye sahip taban
12. Sprey tetiği
13. Termostat kumandası
14. Gliss/Glide Protect™ Autoclean* taban (modeline göre)
15. Toplayıcının kilit açma dili
16. Kireç toplayıcı

İlk kullanım öncesi

Kullanım kitapçığını dikkatli bir şekilde okuyun. Ütüyü ısıtmadan önce, taban üzerindeki olası etiketleri çıkarın.

- Ütünüzü buhar pozisyonunda ilk defa kullanmadan önce, çamaşırlarınıza tutmadan, bir süre yatay pozisyonda çalıştırmanızı tavsiye ediyoruz. Bu koşullar altında, ekstra buhar butonuna birkaç defa basın.
- İlk kullanımlar sırasında, duman, sağlığa zararlı olmayan bir koku ve hafif bir partikül püskürmesi gözlemlenebilir. Bu, cihaz kullanıldıkça sona erecek olan, önemsiz bir durumdur.

Hazırlık

Ne tip su kullanılmalı?

- Cihazınız, çeşme su ile kullanılabilceği şekilde tasarlanmıştır. İçerdiği kirecin temizlenmesi için, kireç toplayıcının düzenli olarak temizlenmesi gereklidir.
- Katkı maddesi (nişasta, parfüm, aromatik maddeler, yumuşatıcı vb.) içeren suları, damıtma sularını (örneğin, çamaşır kurutma makinesinden, buzdolaplarından, klimalardan elde edilen sular, yağmur suları) asla kullanmayın. Sıcaklığın etkisiyle konsantre duruma gelen mineraller veya organik atıklar içerebilir, tükürme, kahverengi lekeler neden olabilir veya cihazınızın kullanım ömrünü kısaltabilirler.

Suyunuzdaki kireç miktarı çok fazlaysa, %50 musluk suyunu, dışarıdan satın aldığınız %50 oranında saf suyla karıştırın.

Hazneyi doldurun

Ütünüzü kireç toplayıcının deliğinden doldurmayın.

Haznenin MAX işaretini

geçmeyin. Ütünüzü doğrudan musluk altında doldurmayın.

Hazneyi doldurmak için, kireç önleyici çubuğu çıkarmayın.

- Ütünüzü doldurmadan önce fişini prizden çıkarın.
- Buhar kumandasını bu konuma getirin:  – fig.1.
- Ütüyü bir elinizle kavrayın ve tabanın burnu yukarı doğru gelecek şekilde hafifçe eğin.
- Hazne kapağını açın – fig.2.
- Hazneyi “MAX” işaretine dek doldurun – fig.3.
- Hazne kapağını kapatın.

Kullanım

Sıcaklığı ve buharı ayarlayın

- Aşağıdaki tabloya göre, termostat kumandasını ayarlayın – fig.4.
- Gösterge ışığı yanar. Taban yeterli ışığa eriştiğinde ışık söner – fig.5.

KUMAŞLAR	TERMOSTAT GÖSTERGESİNİN POZİSYONU
KETEN PAMUK YÜN	MAX ● ● ●
İPEK/SENTETİK (Polyester, Asetat, Akriklik, Polyamid)	● ●
	●

Seçilen kumaş tipine göre, ütünüz en iyi sonucun elde edilmesi için, otomatik olarak ve kesin bir şekilde uygun sıcaklık ve debi seviyelerini belirler.

 = BUHAR ALANI

TAVSİYELERİMİZ

- Ütünüz hızlı ısınır: Öncelikle düşük ısıda ütülenen kumaşlar ile başlayın, sonra daha yüksek sıcaklık isteyen kumaşlara geçin.
- Termostatı kısarsanız, yeniden ütülemeye başlamadan önce göstergenin yeniden yanmasını bekleyin.
- Karışık iplikli kumaşları ütülemeniz durumunda: Ütünün ısısını en narin ipe göre ayarlayın.

- Termostatı “MIN” pozisyonuna getirirseniz, ütü ısınmaz. .

Çamaşırı nemlendirin (sprey)

Bu tetiği kullanmadan önce, hazne içindeki suyu kontrol edin.

- Buharla veya kuru ütlediğinizde, çamaşırı nemlendirmek ve böylece inatçı kırıklıkları gidermek için sprey tetiğine birkaç defa basın – fig.6.

Daha fazla buhar elde edin

- Termostatın kumandasını “MAX” veya “●●●” üzerine ayarlayın.
- Zaman zaman ekstra buhar tuşuna basın – fig.7.
- Çamaşır üzerine damlamaması için, iki basma arasında birkaç saniye aralık bırakın.

Kırıklıkları dikey olarak açın

Hassas kumaşların yanmaması için, ütüyü kumaşın birkaç santimetre uzağında tutun.

- Giysiye bir elbise askısına asın ve eliniz ile gerdirin. Buhar çok sıcak olduğundan, bir giysiyi asla bir kimse üzerinde ütölemeyin, daima askı kullanın.
- Termostatın kumandasını “MAX üzerine ayarlayın” – fig.8.
- Kısa aralıklarla ekstra buhar tuşuna basın  – fig.7 – ve yukarıdan aşağıya hareket edin – fig.9.

Kuru ütöleme

- Ütölenen kumaşa göre sıcaklığı ayarlayın.
- Buhar kumandasını  konumuna getirin – fig.1.
- Gösterge ışığı söndüğünde ütöleyebilirsiniz.

Ek Fonksiyonlar

Gliss/Glide Protect™ autoclean taban (modeline göre)

- Ütünüz, kataliz ile çalışan bir kendi kendini temizleyen taban ile donatılmıştır.
- Ayrıcalıklı taban kaplama özelliği sayesinde, normal bir kullanımın neden olduğu pislikler daimi bir şekilde elimine edilirler.
- Kendi kendine temizleme özellikli taban kaplamasını muhafaza etmek için ütüyü daima dikey olarak bırakmanız tavsiye edilir.

Auto-Stop Güvenliği (modeline göre)

Normal bir kullanımda, Auto-Stop göstergesi yanar!

- Elektronik sistem elektrik gelişini keser ve ütünün 8 dakikadan fazla dikey olarak kalması veya 30 saniyeden tabanı üzerinde bırakılması halinde auto-stop göstergesi yanıp söner – fig.10.
- Ütüyü yeniden çalıştırmak için, göstergenin yanıp sönmeye duruma dek ütünün hareket ettirilmesi yeterlidir.

Damlama önleme fonksiyonu

- Ütü üzerinde bulunan, seçilen kumaşa göre otomatik buhar seçim prensibi, düşük sıcaklıkta buhar debisinin azaltılmasını ve böylece ütünün suyunun çamaşır üzerine damlamasının önlenmesini sağlar.

Temizlik ve Bakım

Buharlı ütünüzü kireçlerinden kolayca arındırın

Ütünüzü durulamak için kireç arındırıcı ürünler kullanmayın (sirke, sanayi kireç arındırıcılar...).

- Buhar performanslarının uzun süreli olması için, ütünüzü entegre bir kireç toplayıcı ile donatılmıştır. Ütünüzün üzerinde bulunan bu toplayıcı, içeride oluşan kirecin otomatik olarak toplanmasını sağlar.
- Kireç toplayıcısının her 4 ayda bir temizlenmesi tavsiye edilir. Biriktirilen kireç miktarı suyun sertlik derecesine bağlıdır.
- Dikkat, bu fonksiyon ütünün fişinin bir saatten uzun süre boyunca prizden çıkarılmış olması ve ütünün tamamen soğuması halinde kullanılmalıdır. Bu işlemi gerçekleştirmek için, buharlı ütünün bir evye yakınında olması gerekir; zira su açılış sırasında hazneden akabilir.
- Ütüyü bir elinizle kavrayın ve tabanın burnu yukarı doğru gelecek şekilde hafifçe eğin.

Çalışma prensibi:

- Buharlı ütü tamamen soğuduğunda, kilidi açmak için çekmecenin dilini kaldırın ve çevirin – **fig.11-12.**
- Toplayıcıyı ütüden çıkarın, ütünün içinde biriken kireci çıkarın – **fig.13.**
- Toplayıcıyı iyice temizlemek için, içerdığı kireci arındırmak üzere su altında durulamanız yeterlidir – **fig.14.**
- Toplayıcıyı yuvası içine yerleştirin ve kilitlemesi ve böylece sızdırmazlığının sağlanması için dilini çeyrek tur sağa doğru çevirin – **fig.14 ve 15.**

Bu düzenli bakıma ek olarak, yılda bir otomatik temizleme gerçekleştirmenizi tavsiye ederiz.

- Suyunuz kireçli ise, kireçten arındırma işlemini daha düzenli olarak gerçekleştirin.
- Buhar kumandasını SEC üzerine getirin – **fig.1.**
- Ütüyü sırtı üzerine yerleştirin, hazne dolu ve termostatı “MAX” konumuna ayarlayın – **fig.8.**
- Gösterge söndüğünde, ütünün fişini prizden çıkarın ve ütüyü bir evyenin üzerine getirin.
- Kireç arındırma çubuğunu çıkarın.
- Ütüyü evye üzerinde yatay olarak, suyun bir kısmı ütünün tabanından (pislikler ile birlikte) kana dek hafifçe sallayın – **fig.21.**
- İşlem sona erdikten sonra, kireç temizleme çubuğunu yerine takın, klik sesini duyana dek bastırın – **fig.20.**
- Ütünüzü 2 dakika boyunca, fişi prizden çıkarılmış şekilde tabanı kuruyuncaya dek bekletin.
- Ütünüzün fişini prizden çıkarın, taban ılık hale geldiğinde, yumuşak bir bez ile silin.
- Bir sonraki kullanımda, tabanda kalan kireç ve suyu tahliye etmek için, ütünüzü çamaşırlarınızın üzerine koymadan, yatay pozisyonda çalıştırın.

Dikkat!
Ütü kireç toplayıcı olmadan çalışmaz.

Kireç önleyici çubuğu temizleyin (Her 4 ayda bir.)

Dikkat!

- Çubuğun uç kısmına asla dokunmayın – **fig.18.**
- Ütü kireç önleyici çubuk olmadan çalışmaz.

- Ütünüzün fişini prizden çıkarın ve haznesini boşaltın.
- Buhar göstergesini kuru seçeneğine ayarlayın.
- Kireç önleyici çubuğu çıkarmak için, self-clean çıkarma düğmesine basın – **fig.16** ve çubuğu yukarı doğru çekin – **fig.17.**
- Çubuğu 4 saat boyunca beyaz sirke veya doğal limon suyu ile dolu bir bardak içinde bekletin – **fig.19.**
- Çubuğu musluk suyu altında durulayın.
- Kireç temizleme çubuğunu yerine takın, klik sesini duyana dek bastırın – **fig.20.**

Tabanı temizleyin

Buharlı ütünüz bir kendiliğinden temizlenen bir taban ile tasarlanmıştır (modeline göre):

- Ayrıcalıklı aktif tabanı, normal kullanım koşullarında oluşabilecek her türlü pisliği devamlı olarak temizlemeyi sağlar.
- Uygun olmayan bir programla ütüleme, manuel temizleme gerektiren izler oluşmasına neden olabilir. Bu durumda, taban kaplamasının zarar görmemesi için yumuşak ve nemlendirilmiş bir bez kullanılması tavsiye edilir.

Buharlı ütünüz bir Ultragliss taban ile tasarlanmıştır (modeline göre):

- Taban ılık iken, metal içermeyen, nemli bir süngerle temizleyin.





Dikkat! Aşındırıcı bir sünger kullanılması, tabanın kendinden temizleme kaplamasına (modeline göre) hasar verir – fig.22.

Aşındırıcı özellikteki temizlik ürünleri kullanmayın.

Ütünüzü yerine yerleştirirken

- Fişini prizden çıkarın ve tabanın soğumasını bekleyin – **fig.23.**
- Hazneyi boşaltın ve buhar kumandasını  konumuna getirin. Hazne içinde bir miktar su kalabilir.
- Kordonu ütünün arkasında bulunan çember etrafına sarın. Ütüyü dikey olacak şekilde yerleştirin – **fig.24.**

Ütünüz ile bir sorunuz mu var?

SORUN	MUHTEMEL NEDENLERİ	ÇÖZÜM
Taban deliklerinden su damlıyor.	Ütünüz yeterli ısıya erişmeden, buhar fonksiyonunu kullanıyorsunuz.	Gösterge ışığının sönmelerini bekleyin.
	 ekstra buhar fonksiyonunu çok sık kullanıyorsunuz.	Her kullanım arasında birkaç saniye bekleyin.
	Ütünüzü boşaltmadan ve kumandasını  konumuna yetirmeden tabanı üzerine bırakmışsınız.	"Ütünüzü yerleştirirken" bölümüne bkz.
	Kireç önleyici çubuk yerine düzgün olarak yerleştirilmemiş.	Kireç önleyici çubuğu yerine düzgün bir şekilde yerleştirin: «klik» sesini duyana dek bastırın.
	Kireç toplayıcının haznesi içine su doldurmuşsunuz.	Kireç toplayıcının içine asla su doldurmayın.
Tabandan koyu renkli bir akıntı var, çamaşırı lekeliyor.	Kimyasal kireç çözücüler kullanıyorsunuz.	Haznenin suyuna herhangi bir madde katmayın.
	Uygun tipte su kullanmıyorsunuz.	Bir kendi kendine temizleme uygulayın ve «Hangi suyu kullanmalı?» bölümünü inceleyin.
	Ütünün tabanında kumaşın iplikleri birikiyor ve kömürleşiyor.	Bir kendi kendini temizleme başlatın. Tabanı metal içermeyen bir sünger ile temizleyin. Tabanın deliklerinin içindeki zaman zaman vakumlu hava ile temizleyin.
Ütünün tabanı pis veya karmış, çamaşırı lekeleyebilir.	Aşırı yüksek sıcaklık kullanıyorsunuz.	Tabanı yukarıda açıklandığı şekilde temizleyin. Termostatı ayarlamak için sıcaklıklar tablosunu inceleyin.
	Çamaşırınız yeterince durulanmamış veya nişasta kullanıyorsunuz.	Tabanı yukarıda açıklandığı şekilde temizleyin. Ütünün yüzeyinin tersine nişasta püskürtün.
Ütünüzden az buhar çıkıyor veya hiç buhar çıkmıyor.	Hazne boş.	Doldurun.
	Kireç önleyici çubuk pisenmiş.	Kireç önleyici çubuğu temizleyin.
	Ütünüz kireçlenmiş.	Kireç önleyici çubuğu temizleyin ve kendi kendine temizleme uygulayın.
	Ütünüz aşırı uzun süre kuru olarak kullanılmış.	Bir kendi kendini temizleme başlatın.
Taban çizilmiş veya aşınmış.	Ütünüzü bir metal kaide üzerine bırakmışsınız. Ütünüzün tabanını aşındırıcı özellikte veya metal içeren bir sünger ile temizlemişsiniz.	Ütünüzü daima sırt kısmı üzerinde dik şekilde yerleştirin. "Tabanı temizleyin" bölümünü inceleyin.
Ütünün tabanından parçalar çıkıyor.	Ütünüz kireç tutmaya başlamış.	Kitapçıkta açıklandığı şekilde temizlik ve bakım gerçekleştirin.
Haznenin ağzından su akıyor.	Haznenin ağzını düzgün bir şekilde kapatmamışsınız.	Haznenin ağzının düzgün bir şekilde kapatıldığını kontrol edin.
Ütü haznenin dolmasını takiben buhar çıkmaya başlar.	Buhar kumandası göstergesi  konumunda değil.	Buhar kumandasının  konumunda olduğunu kontrol edin.
Spreyden su çıkmıyor.	Hazne doldurulmamış.	Hazneye su doldurun.
Ütünün arkasından su akıyor.	Toplayıcı yuvası içine düzgün bir şekilde yerleştirilmemiş.	Toplayıcı yuvasına yerleştirin.

Diğer sorunlar için, ütünüzün kontrol edilmesini sağlamak üzere yetkili bir servise başvurun.



Çevrenin korunmasına katılalım !

① Cihazınızda çok sayıda eğlendirilebilir veya yeniden dönüştürülebilir malzeme bulunmaktadır. Bunların işlenebilmesi için cihazınızı bir toplama noktasına veya bir yetkili servis merkezine bırakınız.

Опис

1. Розприскувач
2. Кришка наповнення резервуару
3. Керування парою
4. Анти-накипний стрижень
5. Кнопка виймання анти-накипного стрижня
6. Кнопка ТурбоТурбопара
7. Світловий індикатор безпеки Авто-вимкнення* (залежно від моделі)
8. Шнур живлення
9. Система Easycord
10. Світловий індикатор температури
11. Надстійка підставка
12. Кнопка розприскування
13. Світловий індикатор температури
14. Підшва Gliss/Glide Protect™ Autoclean* (залежно від моделі)
15. Кнопка відмикання колектора
16. Колектор накипу

Перед першим використанням

Уважно прочитайте інструкцію.

Якщо на підшві праски є етикетки, відклейте їх перед тим, як розігрівати праску.

- Перед першим використанням праски в режимі пари, радимо Вам протримати її кілька секунд в горизонтальному положенні, але не над Вашим одягом. В такому ж положенні натисніть кілька разів кнопку Турбопара.
- Впродовж перших використань, з праски може виділятися дим, нешкідливий запах та незначні часточки. Ці явища не матимуть наслідків для використання та швидко зникнуть.

Підготовка

Яку воду рекомендується використовувати для роботи приладу? _____

- Пристрій розраховано на використання води з-під крану. Однак, необхідно регулярно очищувати колектор накипу, видаляючи весь осад.
- Ніколи не використовуйте воду, що містить домішки (крохмаль, ефірні масла, ароматизатори, водопом'якшуючі засоби і тд.), а також конденсату, наприклад, воду після сушіння одягу, воду з холодильників, кондиціонерів, дощову воду). Вони містять органічні відходи, або мінеральні елементи, які накопичуються під дією тепла і спричиняють виділення рідини, коричневі плями та передчасне старіння Вашого пристрою.

Якщо вміст вапна у вашій воді є надто високим, змішайте воду з-під крану з демінералізованою водою, яка продається в магазинах, у пропорції 50% до 50%.

Наповніть резервуар

Не наливайте воду в праску через отвір колектора накипу. Слідкуйте, щоб кількість води, яку Ви заливаете в резервуар не перевищувала позначку MAX. Не набирайте воду в резервуар праски безпосередньо з-під крану. Не виймайте анти-накипний стрижень, щоб наповнити резервуар.

- Відключіть праску від електромережі, перш ніж наповнювати резервуар.
- Наставте кнопку керування парою на  – fig.1.
- Візьміть праску в руку і злегка нахиліть її підшвою догори.
- Відкрийте кришку резервуару – fig.2.
- Заповніть резервуар водою до позначки "MAX" – fig.3.
- Закрийте отвір резервуару.

Застосування

Налаштуйте температуру та інтенсивність відпарювання _____

- Відрегулюйте температуру праски – fig.4, керуючись нижченаведеною таблицею.
- Загоряється світловий індикатор. Він гасне після того, як підшва праски достатньо нагрівається – fig.5.

ТКАНИНА	ПОЛОЖЕННЯ БІГУНКА ТЕРМОСТАТА
Льон Бавовна	MAX ● ● ●
Вовна	● ●
Шовк / Синтетика (Поліестер, Ацетат, Акрил, Поліамід)	●

В залежності від обраного типу тканини, Ваша праска автоматично та точно обере температуру та інтенсивність відпарювання для забезпечення найкращого результату.

НАШІ ПОРАДИ

 = ОБЛАСТЬ ВІДПАРЮВАННЯ

- Ваша праска швидко нагрівається : починайте прасувати з тканин, які вимагають низьких температур і закінчіть тими, які вимагають високих температур.
- Якщо Ви зменшуєте температуру, почекайте поки світловий індикатор знову засвітиться, перш ніж починати прасувати.
- При прасуванні тканин зі змішаних волокон : оберіть температуру прасування, призначену для більш чутливих волокон.

- Якщо Ви встановите термостат на позначку “МІН”, праска не нагріватиметься.

Зволоження тканини (розприскувач)

Переконайтеся, що в резервуарі є вода, перш ніж натискати на кнопку розприскування.

- Коли Ви обираєте відпарювання або сухе прасування, натисніть кілька разів на кнопку розприскування, щоб зволожити одяг та розгладити сильні складки – **fig.6.**

Щоб отримати більше пари

- Налаштуйте регулятор температури на позначку “MAX” або “●●●”.
- Час від часу натискайте на кнопку Турбопара – **fig.7.**
- Щоб уникнути розхляпування води на білизну, дотримуйтесь інтервалу в кілька секунд між двома натисканнями кнопки.

Прасуйте в вертикальному положенні

Тримайте праску на відстані кількох сантиметрів від тканини, щоб не спалити делікатні волокна.

- Повісьте одяг на вішалку та розтягніть тканину рукою. Оскільки пара дуже гаряча, ніколи не розгладжуйте одяг на людях, лише на вішалці.
- Налаштуйте регулятор температури на позначку “MAX” – **fig.8.**
- Імпульсами натискайте  на кнопку Турбопара – **fig.7** і відпарюйте зверху до низу – **fig.9.**

Сухе прасування

- Оберіть температуру відповідно до типу тканини.
- Налаштуйте парорегулятор на  – **fig.1.**
- Можете починати після того, як світловий індикатор погасне.

Додаткові функції

Підшва Gliss/Glide Protect™ autoclean (залежно від моделі) –

- Ваша праска обладнана автоочисною підшвою, і очищення відбувається завдяки каталізатору.
- Унікальне покриття підшви дозволяє безперервно видаляти забруднення, які виникають при нормальному використанні праски.
- Для збереження автоочисного покриття рекомендовано завжди встановлювати праску у вертикальне положення.

Запобіжне Авто-вимикання (залежно від моделі)

В нормальному режимі індикатор автоматичного вимикача не світиться!

- Електронна система вимикає живлення, і світловий індикатор безпеки авто-вимикання миготить, якщо перерва у використанні праски, встановленої у вертикальному положенні, становить 8 хвилин, або 30 секунд на рівній поверхні – **fig.10.**
- Щоб праска знову почала працювати, достатньо нею легенько похитати, щоб світловий індикатор погас.

Функція анти-крапля

- Принцип автоматичного вибору інтенсивності відпарювання в залежності від обраної тканини дозволяє зменшити вихід пари при низьких температурах і уникнути виділення крапель води на одяг.

Очищення і догляд

Легко очищуйте свою парову праску

Не використовуйте засоби для видалення накипу (оцет, промислові засоби для видалення накипу...) для промивання Вашої праски: вони можуть їй завшкодити.

- Для продовження періоду утворення пари, у Вашу праску було вмонтовано колектор накипу. Цей колектор знаходиться в задній частині Вашої праски, і він автоматично назбирає накип, який утворюється всередині праски.
- Рекомендується очищувати колектор кожні 4 місяці. Кількість зібраного накипу залежатиме від жорсткості води.
- Увага! Цю операцію не слід проводити, якщо праска не була відключена від електропостачання впродовж більше години і ще повністю не охолола. Щоб виконати цю операцію, необхідно поставити праску біля умивальника, оскільки після відкриття резервуару, з нього може витікати вода.
- Візьміть праску в руку і злегка нахиліть її підшвою догори.

UK

Принцип роботи:

- Після того, як праска повністю охолоне, підніміть та поверніть ручку, щоб відкрити отвір – **fig.11 – 12.**
- Витягніть колектор з праски, адже він містить накип, що утворився всередині праски – **fig.13.**
- Для повного очищення колектора, достатньо його промити водою, щоб усунути з нього накип – **fig.14.**
- Помістіть колектор назад в отвір і поверніть ручку на чверть оберта вправо для того, щоб заблокувати його та переконайтесь, що він нерухомий – **fig.14 і 15.**

Крім цього регулярного технічного обслуговування, рекомендується проводити самоочищення раз на рік.

- Якщо Ваша вода містить занадто багато вапняку, виконуйте процедуру автоочищення частіше.
- Встановіть регулятор пари на СУХИЙ – **fig.1.**
- Поставте праску на п'яту, повний бак і встановіть термостат на "MAX" – **fig.8.**
- Коли світло згасне, вимкніть праску і помістіть її над умивальником.
- Зніміть протинакипний стрижень.
- Струсніть праску м'яко і горизонтально над умивальником, поки не вийде деяка кількість води (з брудом) через підшову – **fig.21.**
- В кінці операції, поверніть протинакипний стрижень на місце, натисніть на нього до клацання – **fig.20.**
- Включіть праску на 2 хвилини, в положення на п'яті, щоб висушити підшову.
- Вимкніть праску, і коли підшовка стане теплою, протріть її м'якою тканиною.
- При наступному використанні, ввімкніть свою праску в горизонтальному положенні подалі від білизни, щоб очистити підшову від залишків води та накипу.

Увага!

Праска не працює без колектора накипу.

Очищуйте антинакипний стержень (Кожні 4 місяці)

Увага!

- Ніколи не торкайтесь кінчика стержня – **fig.18.**

- Праска не працює без антинакипного стержня.

- Відключіть праску від електромережі та вилийте воду з резервуару.
- Наведіть паровий курсор на сухе прасування.
- Щоб витягнути антинакипний стержень, натисніть на кнопку самоочищення – **fig.16** і потягніть стержень догори – **fig.17.**
- Поставте стержень на 4 години в склянку з білим спиртовим оцтом або лимонним соком – **fig.19.**
- Промийте стержень водою з-під крану.
- Введіть антинакипний стержень на місце; вдавлюйте його поки не почуєте клацання – **fig.20.**

Очищення підшови праски

Ця парова праска обладнана автоочисною підшовою (залежно від моделі):

- Унікальне активне покриття підшови дозволяє безперервно видаляти усі домішки, які можуть утворюватись щоденно при нормальних умовах експлуатації.
- Якщо для прасування використовується невідповідна програма, на підшові можуть залишатись сліди, які потребують чищення вручну. В таких випадках рекомендовано протирати ще теплу підшову м'якою та вологою ганчіркою, щоб не пошкодити покриття.

Увага! Використання абразивної губки призводить до пошкодження автоочисного покриття (залежно від моделі) підшови – fig.22.

Ця парова праска обладнана підшовою Ultragliss (в залежності від моделі):





- Здійснюйте чищення ще теплої підшови за допомогою вологої неметалевої ганчірки.

Забороняється використовувати агресивні або абразивні засоби.

Збирання праски

- Відключіть праску від електромережі і почекайте поки підшовка охолоне – **fig.23.**
- Вилийте воду з резервуару і налаштуйте інтенсивність пари на . В резервуарі може залишитись незначна кількість води.
- Намотайте шнур праски навколо її задньої частини. Поставте праску в вертикальному положенні – **fig.24.**

Проблеми з Вашою праскою?

ПРОБЛЕМА	МОЖЛИВІ ПРИЧИНИ	РІШЕННЯ
Через отвори підшови витікає вода.	Ви використовуєте праску, коли вона ще не достатньо нагрілась.	Зачекайте, поки погасне індикатор.
	Ви використовуєте кнопку Турбопара  занадто часто.	Зачекайте кілька секунд перед кожним натисканням кнопки.
	Ви поставили праску в горизонтальне положення, не виливши воду з резервуару та не налаштувавши інтенсивність відпарювання на 	Див. розділ «Збирання праски»
	Антинакипний стрижень неправильно встановлено.	Витягніть антинакипний стрижень: помістіть на місце і вдвлюйте його поки не почуєте клацання.
	Ви налили воду в отвір для колектора накипу.	Ніколи не наливайте воду в отвір для колектора накипу.
На підшові з'явилися коричневі полоси, а на білизні - коричневі плями.	Ви використовуєте хімічні засоби для видалення накипу.	Не додавайте хімічні засоби для видалення накипу до води в резервуарі.
	Ви використовуєте неправильний тип води.	Проведіть автоочищення і див. розділ «Яку воду рекомендується використовувати для роботи?»
	Волокна тканини накопичилися в отворах підшови і горять.	Проведіть автоочищення. Очистіть підшову неметалевою губкою. Час від часу відсмоктуйте волокна з отворів підшови.
Підшовка брудна або коричнева і може забруднити білизну.	Ви використовуєте занадто високу температуру.	Очистіть підшову за вищеописаними правилами. Див. таблицю температур, щоб правильно обрати необхідну температуру.
	Ваша білизна була погано прополоскана, або Ви використовуєте крохмаль.	Очистіть підшову за вищеописаними правилами. Розприскуйте крохмаль з протилежного до прасування боку білизни.
Ваша праска виробляє мало або зовсім не виробляє пару.	Резервуар порожній.	Наповніть його водою.
	Антинакипний стрижень забруднився.	Очистіть антинакипний стрижень.
	У вашій прасці утворився накип.	Очистіть антинакипний стрижень і проведіть автоочищення.
	Ваша праска занадто довго використовувалась в режимі сухого прасування.	Проведіть автоочищення.
Підшовка подряпана або пошкоджена.	Ви поставили свою праску в горизонтальне положення на металеву підставку. Ви очищували підшову праски абразивною або металевою губкою.	Завжди ставте праску в вертикальне положення. Див. розділ «Очищення підшови».
З підшови праски виділяються часточки.	У Вашій прасці починає накопичуватись накип.	Проведіть очищення та технічне обслуговування, описане в інструкції.
Через кришку резервуару витікає вода.	Ви погано зачинили кришку резервуару.	Переконайтесь, що кришка резервуару добре зачинена.
Праска виділяє пару після наповнення резервуару.	Курсор налаштування інтенсивності випаровування не знаходиться на позначці 	Переконайтесь, що інтенсивність випаровування налаштована на позначку 
Розпилювач не розпилює воду.	Резервуар не достатньо заповнений.	Долийте води в резервуар.
Вода витікає з задньої частини праски.	Колектор неправильно встановлено.	Встановіть колектор у відділення для колектора.

У випадку виникнення інших проблем, звертайтеся в авторизований сервісний центр для перевірки вашої праски.



Не забруднюйте оточуюче середовище

① Ваш прилад містить матеріали, які можна переробити і використати ще раз. Віддайте його в пункт збору вторсировини.

Описание

1. Распыскиватель
2. Крышка заполнения резервуара
3. Регулятор пара
4. Противоизвестковый стержень
5. Кнопка извлечения противоизвесткового стержня
6. Кнопка парового удара
7. Световой индикатор автоотключения* (в зависимости от модели)
8. Шнур питания
9. Система Easycord
10. Индикатор нагревания
11. Экстраширокая пятка утюга для большей устойчивости
12. Кнопка распыскивания
13. Регулятор температуры
14. Подошва Gliss/Glide Protect™ Autoclean* (в зависимости от модели)
15. Рычажок извлечения коллектора
16. Коллектор для сбора накипи

Перед первым использованием

Внимательно прочтите инструкцию. Если на подошве утюга есть этикетки, снимите их, прежде чем использовать утюг. • Прежде чем использовать утюг в паровом режиме, советуем Вам продержать его несколько секунд в горизонтальном режиме, но не над бельем. В таких же условиях, нажмите несколько раз на кнопку парового удара. • Во время первых использований, из утюга может выделяться дым, специфический запах и мелкие частицы. Это явление не имеет никаких последствий и очень быстро исчезнет.

Подготовка к эксплуатации

Какая вода рекомендуется для использования с устройством? —

- Ваш прибор рассчитан на использование воды из-под крана. Необходимо регулярно чистить накипь с коллектора, удаляя весь налет.
- Никогда не используйте воду, содержащую добавки (крахмал, ароматизаторы, эфирные масла, водосмягчающие средства и т.д.), а также конденсат (например, воду после сушки белья, воду из холодильников, кондиционеров, дождевую воду). Они содержат органические остатки или минеральные элементы, которые накапливаются под воздействием тепла и вызывают выделение воды, коричневые пятна или преждевременное старение вашего устройства.

В случае если у вас очень жесткая вода, смешайте воду из-под крана с деминерализованной бутилированной водой, в соотношении 50% к 50%.

Наполните резервуар

Не наливайте воду в утюг через отверстие коллектора накипи. Следите за тем, чтобы Вы не превысили отметку MAX при наполнении резервуара. Не наливайте воду непосредственно из крана. Не используйте коллектор для сбора накипи, чтобы наполнить резервуар.

- Отсоедините свой утюг от сети, прежде чем наливать воду в резервуар.
- Установите регулятор подачи пара в положение  – fig.1.
- Возьмите утюг в руку и немного наклоните его вверх носиком.
- Откройте крышку резервуара – fig.2.
- Наполните резервуар до отметки “MAX” – fig.3.
- Закройте крышку резервуара.

Применение

Установите температуру и интенсивность подачи пара —

- Установите температуру – fig.4, руководствуясь нижеследующей таблицей.
- Загорится световой индикатор. Он погаснет после того, как подошва утюга достигнет необходимой температуры – fig.5.

ТКАНЬ	ПОЛОЖЕНИЕ ТЕРМОСТАТА
ЛЕН ХЛОПОК	MAX ● ● ●
ШЕРСТЬ	● ●
ШЕЛК / СИНТЕТИЧЕСКАЯ ТКАНЬ (Полиэстер, Ацетат, Акрил, Полиамид)	●

В зависимости от выбранного типа ткани Ваш утюг автоматически точно определит уровень температуры и интенсивность подачи пара, необходимые для достижения наилучшего результата.

 = ЗОНА ПОДАЧИ ПАРА

НАШИ СОВЕТЫ

- Ваш утюг быстро нагревается: начинайте гладить ткани, требующие низких температур, и заканчивайте теми, которые необходимо гладить при высокой температуре.
- Если Вы снижаете температуру, подождите пока световой индикатор снова загорится, и только после этого переходите к глажке.

- Если Вы гладите ткань, которая состоит из смешанных волокон: установите температуру глажки, которая подходит для более уязвимых тканей.
- Если вы установите на термостате "мин." положение, железо не нагреется.

Увлажнение белья (распыскиватель)

Убедитесь, что в резервуаре есть вода, прежде чем нажимать на эту кнопку.

- Когда Вы переходите к режиму отпаривания или сухой глажки, нажмите несколько раз на кнопку распыскивателя, чтобы увлажнить белье и разгладить сильные складки – **fig.6.**

Как получить больше пара

- Установите отметку термостата на "MAX" или "●●●".
- Время от времени нажимайте на кнопку парового удара – **fig.7.**
- Чтобы на белье не вытекала вода из подошвы, придерживайтесь интервала в несколько секунд между нажатиями.

Вертикальное разглаживание

Держите утюг на расстоянии нескольких сантиметров от ткани, чтобы не повредить деликатные волокна.

- Повесьте одежду на вешалку и натяните ткань рукой. Поскольку пар очень горячий, никогда не разглаживайте одежду на людях, только на вешалке.
- Установите отметку термостата на "MAX" – **fig.8.**
- Нажимайте на кнопку парового удара прерывистыми движениями  – **fig.7** и разглаживайте одежду сверху вниз – **fig.9.**

Сухая глажка

- Установите температуру в зависимости от типа ткани.
- Установите указатель температуры отпаривания на  – **fig.1.**
- Вы можете начинать гладить после того, как световой индикатор погаснет.

Дополнительные функции

Самоочищающаяся подошва

Gliss/Glide Protect™ autoclean (в зависимости от модели)

- Ваш утюг оснащен самоочищающейся подошвой, которая функционирует с помощью катализа.
- Ее эксклюзивное покрытие позволяет постоянно удалять загрязнения, которые появляются при нормальной эксплуатации.
- Рекомендуется всегда ставить Ваш утюг в вертикальное положение, чтобы сохранить самоочищающуюся поверхность.

Световой индикатор безопасности АВТООТКЛЮЧЕНИЯ (в зависимости от модели)

При нормальной эксплуатации, световой индикатор безопасности автоотключения светится!

- Электронная система отключает утюг и индикатор начинает мигать, когда утюг не используется на протяжении 8 минут в вертикальном положении или 30 секунд в горизонтальном положении или на боку – **fig.10.**
- Чтобы снова приступить к глажке, достаточно его слегка встряхнуть пока световой индикатор не перестанет мигать.

Функция Капля-стоп

- Принцип автоматического определения интенсивности отпаривания в зависимости от выбранного типа ткани, позволяет уменьшить выработку пара при низких температурах и предотвратить протекание воды на белье.

ЧИСТКА И УХОД

С легкостью удаляйте накипь в вашем паровом утюге

Не используйте противозащитные средства (уксус, химические противозащитные средства...) во время очистки вашего утюга: они могут его повредить.

- Чтобы продлить срок службы утюга и предотвратить попадание загрязнений из отверстий для подачи пара на ткань. Ваш утюг оснащен интегрированным коллектором для сбора накипи. Этот коллектор находится в задней части Вашего утюга и автоматически собирает накипь, которая образуется внутри утюга.
- Рекомендуется чистить коллектор каждые 4 месяца. Количество накапливающейся накипи зависит от жесткости.

- Внимание эту операцию можно проводить только после того, как утюг был отключен от питания на протяжении более одного часа, когда подошва полностью остынет. Чтобы провести эту операцию, необходимо поставить утюг возле раковины, поскольку после открытия из резервуара может вытекать вода.

- Возьмите утюг в руку и немного наклоните его вверх носиком.

Принцип работы:

- После полного охлаждения утюга, поднимите и поверните клапан, чтобы открыть коллектор – **fig.11-12**.
- Извлеките коллектор из утюга, он содержит накипь, образовавшуюся внутри утюга – **fig.13**.
- Чтобы качественно очистить коллектор, достаточно промыть его в воде, чтобы удалить накипь, которую он содержит – **fig.14**.
- Установите коллектор в специальное отделение и поверните клапан на четверть оборота вправо, чтобы закрыть коллектор и убедитесь, что он заблокирован – **fig.14 и 15**.

В дополнение к этому регулярному техническому обслуживанию, рекомендуется проводить самоочистление раз в год.

- Если вода, которую Вы используете, содержит слишком большое количество извести, используйте функцию автоочистки чаще.
- Установите регулятор пара на СУХОЙ – **fig. 1**.
- Поставьте утюг на пятку, полный бак и установите термостат на “МАКС” – **fig.8**.
- Когда свет погаснет, отключите утюг и поместите его над умывальником.
- Снимите противоизвестковый стержень.
- Встряхните утюг мягко и горизонтально над раковиной, пока не выйдет некоторое количество воды (с загрязнениями) через подошву – **fig.21**.
- В конце операции, поверните противоизвестковый стержень на место и нажмите на него до щелчка – **fig.20**.
- Включите утюг на 2 минуты, в положение на пятке, чтобы высушить подошву.
- Отключите утюг, и когда подошва станет теплой, протрите ее мягкой тканью.
- Во время следующего использования, включите утюг в горизонтальном положении подальше от белья, чтобы очистить подошву от остатков воды и накипи.

Внимание!
Утюг не работает без коллектора накипи.

— Промывайте противоизвестковый стержень (Каждые 4 месяца)

Внимание!

- **Никогда не притрагивайтесь к кончику стержня** – **fig.18**.

- **Утюг не работает без противоизвесткового стержня.**

- Отключите утюг от электропитания и вылейте воду из резервуара.
- Установите регулятор пара на минимум.
- Чтобы вытянуть противоизвестковый стержень, нажмите на кнопку self-clean – **fig.16** и потяните стержень вверх – **fig.17**.
- Погрузите стержень в стакан с уксусом или лимонным соком на 4 часа – **fig.19**.
- Сполосните стержень в воде из-под крана.
- Установите противоизвестковый стержень на место; пока не услышите щелчок – **fig.20**.

Очистка подошвы

Ваш утюг оснащен самоочищающейся подошвой (в зависимости от модели):

- Ее активная эксклюзивная подошва позволяет ей удалять все загрязнения, которые могут появиться ежедневно при нормальной эксплуатации.
- Использование несоответствующей программы глажения может, тем не менее, вызвать следы, требующие очистки вручную. В этом случае, советуем Вам использовать мягкую влажную ткань для очистки еще теплой подошвы утюга, чтобы не повредить покрытие.

Ваш утюг оснащен подошвой Ultragliss (в зависимости от модели):

- Если подошва еще теплая, очистите ее с помощью влажной неабразивной губки

Внимание! Использование абразивных средств вредит самоочищающейся поверхности (в зависимости от модели) подошвы вашего утюга – **fig.22**

Не используйте моющие агрессивные или абразивные средства.

Как хранить утюг

- Отключите его от питания и подождите, пока подошва остынет – **fig.23**.
- Вылейте воду из резервуара и установите интенсивность отпаривания на минимум . В резервуаре может остаться незначительное количество воды.
- Намотайте шнур на нижнюю часть утюга. Установите утюг вертикально – **fig.24**.

Проблемы с Вашим утюгом?

НЕИСПРАВНОСТЬ	ВОЗМОЖНЫЕ ПРИЧИНЫ	РЕШЕНИЯ
С подошвы вытекает вода.	Вы используете функцию отпаривания, когда утюг еще не достаточно нагрелся.	Подождите, пока погаснет световой индикатор.
	Вы используете кнопку Суперпар  слишком часто.	Подождите несколько секунд между нажатиями кнопки Суперпар.
	Вы положили утюг горизонтально, не вылив воду из резервуара и не установив интенсивность отпаривания на минимум  .	См. раздел «Как хранить утюг».
	Противоизвестковый стержень неправильно установлен.	Установите правильно противоизвестковый стержень: вдавливайте его, пока не услышите щелчок.
	Вы налили воду в отсек для коллектора для сбора накипи.	Никогда не заливайте воду в отсек для коллектора для сбора накипи.
На подошве появились коричневые полосы, которые оставляют пятна на белье.	Вы используете химические моющие средства для удаления накипи.	Не добавляйте противоизвестковые средства в резервуар с водой.
	Вы используете не тот тип воды.	Проведите автоочистку и см. раздел «Какая вода рекомендуется для использования с устройством?»
	В отверстиях подошвы накопились волокна ткани и они горят.	Проведите автоочистку. Протрите подошву с помощью неметаллической мочалки. Время от времени отсасывайте волокна из подошвы.
Подошва грязная или имеет коричневые полосы и может загрязнить белье.	Вы используете слишком высокую температуру.	Очистите подошву по вышеуказанным рекомендациям. См. таблицу температур, чтобы установить температуру термостата.
	Ваше белье не достаточно хорошо прополоскали или Вы используете крахмал.	Очистите подошву по вышеуказанным рекомендациям. Распыливайте крахмал на противоположной от глажки стороне белья.
Ваш утюг вырабатывает мало или вовсе не вырабатывает пар.	Резервуар пустой.	Наполните его.
	Противоизвестковый стержень загрязнился.	Очистите противоизвестковый стержень.
	Ваш утюг загрязнен накипью.	Очистите противоизвестковый стержень и проведите автоочистку.
	Ваш утюг слишком долго использовался в режиме сухой глажки.	Проведите автоочистку.
Подошва поцарапана или повреждена.	Вы положили утюг на металлическую подставку. Вы чистили подошву абразивными или металлическими средствами.	Всегда устанавливайте утюг вертикально. См. раздел «Очистка подошвы».
Из подошвы выделяются частицы.	На подошве Вашего утюга начинает образовываться накипь.	Проведите очистку и уход, рекомендованную в этой инструкции.
Через крышку резервуара вытекает вода.	Вы плохо закрыли крышку.	Убедитесь, что крышка резервуара плотно закрыта.
После наполнения резервуара, начинает выработаться пар.	Указатель интенсивности выработки пара не находится на отметке  .	Убедитесь, что отметка интенсивности выработки пара находится на  .
Распыливатель не распыливает воду.	Резервуар не достаточно наполнен.	Добавьте воды в резервуар.
Вода вытекает из задней части утюга.	Коллектор было неправильно установлен.	Установите коллектор в специальный отсек.

При возникновении других любых проблем, обращайтесь в авторизованный сервисный центр, чтобы проверить утюг.



Не загрязняйте окружающую среду!

① Ваш прибор содержит материалы, которые можно переработать и использовать вторично. Отдайте его в пункт сбора вторсырья.

Opis

1. Spryskiwacz
2. Klapka zamykająca zbiornik
3. Regulator pary
4. Szyft anty-wapienny
5. Przycisk odłączający szyft anty-wapienny
6. Przycisk wyrzutu pary
7. Lampka kontrolna bezpieczeństwa*
(w zależności od modelu)
8. Kabel zasilający
9. System Easycord
10. Lampka kontrolna termostatu
11. Stopka stabilizująca
12. Spust spryskiwacza
13. Regulator termostatu
14. Stopa Gliss/Glide Protect™ Autoclean* (w zależności od modelu)
15. Spust odblokowujący zbiornik
16. Zbiornik na osad wapienny

Przed pierwszym użyciem żelazka

Przeczytaj uważnie instrukcję obsługi.

Usuń ewentualne etykiety znajdujące się na stopie żelazka przed pierwszym użyciem.

- Przed pierwszym użyciem żelazka z zastosowaniem pary zaleca się rozgrzanie żelazka przez kilka chwil w pozycji horyzontalnej, z dala od bielizny. W tym samym momencie naciśnij kilkakrotnie przycisk wyrzutu pary.
- Podczas początkowego użytkowania żelazka mogą wydobywać się opary i nieszkodliwy zapach oraz niewielki odrzut drobinek. To zjawisko nie ma żadnego wpływu na działanie żelazka i szybko ustępuje.

Przygotowanie

Jakiej wody należy używać?

- Do żelazka należy stosować wodę z kranu. Należy jednak regularnie czyścić urządzenie oraz usuwać kamień, aby zlikwidować zalegające w nim resztki.
- Nigdy nie należy używać wody zawierającej dodatki (krochmalu, perfum, substancji aromatyzujących, środków zmiękczających, itp), ani wody "odzyskanej" (na przykład z suszarek do bielizny, wody z lodówek, wody z klimatyzatorów, wody deszczowej). Zawierają one odpady organiczne lub elementy organiczne które koncentrują się pod wpływem gorąca i powodują iskrzenie, brudne zacieki lub też przedwczesne zużycie Twojego żelazka.

Jeśli woda zawiera kamień wymieszaj 50% wody z kranu z 50% wody demineralizowanej.

Napełnianie zbiornika na wodę

Nie napełniaj żelazka przez otwór kolektora gromadzącego kamień. Nie przekraczaj wskaźnika MAX na zbiorniku na wodę. Nie napełniaj żelazka pod kranem. Nie usuwaj szyftu anty-wapiennego, aby napełnić zbiornik.

- Odłącz urządzenie przed napełnieniem zbiornika.
- Ustaw regulator pary  – fig.1.
- Weź żelazko w rękę przechyl je delikatnie do przodu czubkiem stopy ku górze.
- Otwórz klapkę zamykającą zbiornik – fig.2.
- Napełnij zbiornik do poziomu wskaźnika "MAX" – fig.3.
- Zamknij klapkę zamykającą zbiornik.

Użycie

Regulacja temperatury i pary

- Ustaw regulator termostatu – fig.4 zgodnie z poniższą tabelką.
- Lampka kontrolna zapali się i zgaśnie kiedy stopa będzie wystarczająco ciepła – fig.5.

TKANINY	POZYCJA WSKAŹNIKA TERMOSTATU
LEN BAWEŁNA	MAX ● ● ●
WEŁNA	● ●
JEDWAB/MATERIAŁ SYNTECZNY (poliester, włókno octanowe, akryl, poliamid)	●

W zależności od rodzaju wybranego materiału żelazko określa automatycznie i precyzyjnie odpowiedni poziom temperatury oraz przepływ pary, aby zapewnić jak najlepszy rezultat prasowania.

 = STREFA PARY

PORADY

- Żelazko szybko się nagrzewa: rozpocznij od tkanin, które należy prasować w niskiej temperaturze, a następnie zakończ na tych, które wymagają wyższej temperatury.
- Jeśli obniżysz temperaturę poczekaj, aż zaświeci się ponownie lampka kontrolna przed ponownym prasowaniem.
- Jeśli prasujesz tkaninę z włókien mieszanych, ustaw temperaturę prasowania na włókna najbardziej delikatne.
- W chwili ustawienia termostatu w pozycji "MIN" żelazo nie nagrzewa się.

Zwilżanie bielizny (spryskiwacz)

Sprawdź, czy jest woda w zbiorniku przed użyciem spustu.

- Jeśli prasujesz przy użyciu pary lub na sucho naciskaj wielokrotnie na spust spryskiwacza powodującego zwilżanie bielizny i usuń uporczywe zagniecenia – **fig.6.**

Otrzymaj więcej pary

- Ustaw regulator termostatu na **“MAX”** lub **“●●●”**.
- Naciskaj od czasu do czasu przycisk wyrzutu pary – **fig.7.**
- Aby nie zamoczyć bielizny należy zachować odstęp kilku sekund pomiędzy dwoma oparciami.

Usuwanie zagnieceń pionowo

Przytrzymaj żelazko kilka centymetrów od materiału, aby uniknąć spalania delikatnych tkanin.

- Zawieś ubranie na wieszaku i rozciągnij materiał ręką. Para jest bardzo gorąco, nie prostuj nigdy ubrań na osobie, lecz zawsze na wieszaku.
- Ustaw regulator termostatu na **“MAX”** – **fig.8.**
- Naciśnij pulsacyjny przycisk wyrzutu pary  – **fig.7** i wykonaj ruch z góry do dołu – **fig.9.**

Prasowanie na sucho

- Ustaw temperaturę według prasowanej tkaniny.
- Ustaw regulator pary na  – **fig.1.**
- Można prasować gdy zgaśnie lampka kontrolna.

Dodatkowe funkcje

Stopa Gliss/Glide Protect™ autoclean (w zależności od modelu)

- Żelazko jest wyposażone w stopę działającą jedynie przez samooczyszczanie się katalizy.
- Właściwości powłoki pozwalają na eliminację wszelkich zanieczyszczeń generowanych od normalnego użytkowania.
- Zaleca się, aby zawsze umieszczać żelazko w pozycji pionowej, aby chronić jego samooczyszczającą się powłokę.

Zabezpieczenie Auto-Stop (w zależności od modelu)

W trakcie normalnego użytkowania lampka kontrolna auto-stop jest zapalona.

- System elektroniczny odłącza zasilanie i lampka kontrolna auto-stopu miga jeśli żelazko pozostaje nieużywane dłużej niż 8 minut na nieruchomej stopce lub dłużej niż 30 sekund pozostawione w pozycji poziomej – **fig.10.**
- Aby ponownie włączyć żelazko należy poruszyć je delikatnie aż do momentu kiedy lampka kontrolna przestanie migać.

Funkcja zapobiegania skapywania wody na bieliznę

- Zasada automatycznego wyboru pary według wybranej tkaniny w żelazku zmniejsza przepływ pary o niskiej temperaturze i zapobiegania skapywaniu wody z żelazka.

Czyszczenie i konserwacja

Łatwe usuwanie kamienia z żelazka

Nie używaj produktów do usuwania kamienia (ocet, przemysłowe produkty od odkamieniania, ...), aby oczyścić żelazko ponieważ mogą je uszkodzić.

- Aby przedłużyć wydajność pary żelazko zostało wyposażone w zbiornik na osad wapienny. Ten zbiornik umieszczony jest na stopie żelazka i gromadzi automatycznie kamień, który tworzy się wewnątrz.
- Zaleca się czyszczenie urządzenia co 4 miesiące. Ilość powstającego kamienia zależy od twardości wody.
- UWAGA: Ta operacja może być wykonana przy odłączeniu żelazka po upływie ponad godziny i gdy nie jest ono całkowicie zimne. Aby wykonać tę operację żelazko powinno być w pobliżu zlewu ponieważ woda może wypłynąć przez otwór w zbiorniku.
- Trzymając żelazko z jednej strony, odchylić lekko końcówkę stopy.

Zasady funkcjonowania:

- Po całkowitym schłodzeniu żelazka należy unieść i obrócić wypust szufladki aby ją odblokować – **fig.11-12**.
- Należy zdjąć zbiornik, który zawiera nagromadzony kamień z żelazka – **fig.13**.
- Aby wyczyścić zbiornik wystarczy spłukać wodą aby usunąć zgromadzony osad – **fig.14**.
- Należy umieścić zbiornik w obudowie i obrócić o ćwierć obrotu w prawo, aby zablokować zbiornik i uszczelkę – **fig.14 i 15**.

Oprócz regularnej konserwacji zaleca się przeprowadzenie samoczyszczenia raz w roku.

- Jeśli woda zawiera zbyt dużo kamienia należy regularnie dokonywać oczyszczania.
- Ustaw regulator pary na SEC – **fig.1**.
- Ustaw żelazko na stopie z pełnym zbiornikiem i ustaw termostat na **“MAX”** – **fig.8**.
- Gdy światło zgaśnie odłącz żelazko i umieścić je nad zlewem.
- Usuń sztyft anti-wapienny.
- Żelazko należy wstrząsnąć delikatnie poziomo nad zlewem, aż część wody (z zanieczyszczeniami) wypłynie przez płytkę – **fig.21**.
- Pod koniec operacji włóż ponownie sztyft anti-wapienny na swoje miejsce i wciśnij go, aż zaskoczy – **fig.20**.
- Włącz ponownie żelazko w pozycji pionowej na stopie na 2 minuty w celu wysuszenia płytki.
- Odłącz żelazko i kiedy stopa będzie ciepła przetrzyj ją miękką szmatką.
- Podczas kolejnego użytkowania podłącz żelazko w pozycji horyzontalnej, z dala od Ciebie, w celu usunięcia pozostałości wody i kamienia znajdujących się w stopie żelazka.

Uwaga!
Żelazko nie działa bez zbiornik na osad wapienny.

Oczyszczanie sztyftu anti-wapiennego (co 4 miesiące)

Uwaga!

- **Nigdy nie dotykaj końcówki sztyftu**
– **fig.18**.
- **Żelazko nie działa bez sztyftu anti-wapiennego**.

- Odłącz żelazko i opróżnij zbiornik.
- Ustaw wskaźnik na pozycję sucho.
- Aby usunąć sztyft anti-wapienny, należy nacisnąć na przycisk self-clean – **fig.16** i pociągnąć sztyft do góry – **fig.17**.
- Należy zanurzyć sztyft przez 4 godziny w szklance octu lub soku z cytryny – **fig.19**.
- Należy przepłukać sztyft wodą z kranu.
- Aby włożyć z powrotem sztyft anti-wapienny, wkładaj go na miejsce, aż usłyszysz kliknięcie – **fig.20**.

Oczyszczanie stopy

Twoje żelazko jest wyposażone w samoczyszczącą stopę (w zależności od modelu):

- Jego aktywna powłoka umożliwia ciągłe usuwanie wszystkich zanieczyszczeń, które mogą być generowane na bieżąco, w normalnych warunkach użytkowania.
- Prasowanie z nieodpowiednim programem może pozostawiać ślady, które wymagają ręcznego czyszczenia. W tym przypadku zaleca się użycie miękkiej, wilgotnej ściereczki na jeszcze ciepłą stopę żelazka, tak, aby nie uszkodzić powłoki.

Żelazko jest wyposażone w stopę ULTRAGLISS (w zależności od modelu):

- Kiedy stopa jest jeszcze ciepła należy przetrzeć wilgotną gąbką warstwę niemetaliczną.





Uwaga! Stosowanie gąbki ściiernej uszkodzi samooczyszczającą się powłokę (w zależności od modelu) znajdującą się na stopie – fig.22.

Nie wolno używać agresywnych lub ściernych produktów.

Przechowywanie żelazka

- Należy odłączyć urządzenie i poczekać aż stopa ostygnie – **fig.23**.
- Należy opróżnić zbiornik i umieścić regulator pary na . Trochę wody może pozostać w zbiorniku.
- Należy zwinąć przewód wokół tylnej obręczy żelazka. Zaleca się przechowywanie żelazka w pozycji pionowej – **fig.24**.

Czy masz jakiś problem z żelazkiem?

PROBLEM	MOŻLIWE PRZYCZYNY	ROZWIĄZANIA
Woda wypływa przez otwór w stopie żelazka.	Używasz pary podczas gdy żelazko nie jest wystarczająco gorące.	Poczekaj, aż lampka kontrolna zgaśnie.
	Używasz przycisku wyrzutu pary  zbyt często.	Odczekaj kilka sekund po każdym użyciu.
	Przechowywałeś żelazko w pozycji poziomej, bez opróżniania i bez ustawiania w zalecanej pozycji  .	Zobacz akapit «Przechowywanie żelazka.»
	Sztyft anty-wapienny nie jest odpowiednio włożony na swoje miejsce.	Umieść prawidłowo sztyft anty-wapienny: naciśnij w dół, aż do zatrzaśnięcia.
Brązowe smugi pojawiają się na stopie żelazka i plamią pranie.	Nalałeś wody do obudowy zbiornika na osad wapienny.	Nigdy nie nalewaj wody do obudowy zbiornika na osad wapienny.
	Używasz chemicznych środków do usuwania kamienia.	Nie dodawaj produktów usuwających kamień do zbiornika na wodę.
	Używasz nieodpowiedniego rodzaju wody.	Dokonaj samooczyszczania i patrz akapit «Jakiej wody używać?».
Stopa jest brudna lub brązowa i może poplamić ubranie.	Włókno lniane zgromadziły się w otworach stopy i palą się.	Dokonaj samooczyszczenia. Czyszczenie stopy z użyciem gąbki niemetalicznej. Odkurzaj od czasu do czasu otwory w stopie.
	Używasz zbyt wysokiej temperatury.	Oczyść stopę jak wskazano to powyżej. Zobacz tabelę temperatur do regulacji termostatu.
Twoje żelazko nie produkuje pary lub produkuje jej zbyt mało.	Twoja bielizna nie jest wystarczająco wypłukana lub użyłeś krochmalu.	Czyszczenie stopy należy wykonać tak jak wskazano to powyżej. Spryskaj krochmal na odwrotnej stronie niż ta na której prasujesz.
	Zbiornik jest pusty.	Napełnij go.
	Sztyft anty-wapienny jest brudny.	Oczyść sztyft anty-wapienny.
	Żelazko jest pokryte kamieniem.	Oczyść sztyft anty-wapienny i dokonaj samooczyszczenia.
Stopa jest zarysowana lub uszkodzona.	Żelazko jest zbyt długo używane na sucho.	Dokonaj samooczyszczenia.
	Odstawiłeś żelazko poziomo na metalicznej podstawie do żelazka. Oczyszcisz stopę za pomocą szorstkiej lub metalowej gąbki.	Zawsze umieszczaj żelazko w pozycji pionowej. Czytaj akapit «czyszczenie stopy.»
Stopa wyrzuca cząsteczki.	Stopa zaczyna ulegać zwapnieniu.	Wykonaj czyszczenie i konserwację zalecane w instrukcji obsługi.
Woda wypływa przez pokrywę wlewu do zbiornika.	Źle zamknąłeś pokrywę wlewu do zbiornika.	Upewnij się, że klapka wlewu do zbiornika jest zamknięta.
Żelazko paruje po napełnieniu zbiornika.	Kursor sterowania parą nie jest w pozycji  .	Sprawdź czy regulator pary jest ustawiony na  .
Spryskiwacz nie rozpyła wody.	Zbiornik nie jest wystarczająco napełniony.	Dolej wody do zbiornika.
Woda wypływa z tylnej części żelazka.	Zbiornik nie jest poprawnie zamontowany w obudowie.	Zamontuj poprawnie zbiornik w obudowie.

Przypadku wszystkich innych problemów prosimy o kontakt z autoryzowanym serwisem w celu sprawdzenia żelazka.



Bierzmy czynny udział w ochronie środowiska!

① Twoje urządzenie jest zbudowane z materiałów, które mogą być poddane ponownemu przetwarzaniu lub recyklingowi.

W tym celu należy je dostarczyć do wyznaczonego punktu zbiórki.

Kirjeldus

1. Pihusti
2. Paagi täiteluuk
3. Aurudosaator
4. Katlakivi teket tõkestav varras
5. Katlakivi teket tõkestava varda väljutusnupp
6. Lisaauru nupp
7. Auto-Stop*-turvasüsteemi märgutuli (olenevalt mudelist)
8. Toitejuhe
9. Easycord'i juhtmesüsteem
10. Termostaadi märgutuli
11. Lisatuge pakkuv Extra Stable'i kand
12. Pihusti päästik
13. Termostaadi regulaator
14. Gliss/Glide Protect™ Autoclean'i* tald (olenevalt mudelist)
15. Kollektori vabastuspäästik
16. Katlakivi kollektor

Enne seadme esmast kasutuselevõtmist

Lugege kasutusjuhend tähelepanelikult läbi.

Enne triikraua kuumutamist eemaldage tallalt kõikvõimalikud tallale kinnitatud sildid.

- Enne triikraua esmakordset kasutamist auruti funktsioonil soovitame teil eelnevalt lasta triikraual mõni aeg horisontaalses asendis ja triigitavast pesust eemal kuumana seista. Vajutage mõned korrad, ilma seadme asendit muutmata, lisaauru päästikule.
- Esimeste kasutuskordade jooksul võib seadmest eralduda mõningast suitsu või lõhna, mis ei ole mitte mingil moel kahjulik, samuti võib esineda mõningast peenosakeste irdumist. Selle nähuga ei kaasne mõjusid triikraua kasutamisele ja see näht kaob peagi.

Ettevalmistavad protseduurid

Millist vett kasutada?

- See seade on mõeldud töötama kraaniveega. Katlakivikogujat on vajalik puhastada regulaarselt, eemaldades kogu sette.
- Mitte mingil juhul ei ole lubatud lisandeid (tärglist, lõhnaaineid, aroomatseid ühendeid, pehmendeid jne) sisaldava vee kasutamine, samuti ei ole lubatud kasutada kondensatsioonipõhist vett (nagu näiteks pesukuivati vett, külmkapist eralduvat vett, kliimaseadmetest eralduvat vett ega ka vihmavett). Selline vesi sisaldab orgaanilisi jääke või mineraalaineid, mis kuumuse mõjul koonduvad ja põhjustavad möranemist ja pruunide plekkide teket ning toovad kaasa seadme kasutusressursi vähenemise.

Juhul kui vesi, mida te kasutate, on väga kare, kasutage kraanivett kaubandusest saadava pehmendatud veega üks-ühlele kokku segades.

Paagi täitmine

Ärge täitke triikrauda katlakivikoguja ava kaudu. Mitte täita paaki üle maksimaalset taset tähistava märgi MAX. Mitte täita triikraua paaki vahetult kraani all. Paagi täitmiseks katlakivi teket tõkestavat varrast mitte välja võtta.

- Paagi täitmiseks eemaldage triikraud vooluvõrgust.
- Seadistage aurudosaator asendisse  – **fig.1**.
- Võtke triikraud kätte ja kallutage seda kergelt, suunates talla tippu ülespoole.
- Avage paagi täiteluuk – **fig.2**.
- Täitke paak kuni taseme ulatumiseni "MAX"-taseme märgini – **fig.3**.
- Sulgege paagi kaas.

Kasutamine

Temperatuuri ja aurukoguse reguleerimine

- Seadistage termostaadi regulaator asendisse – **fig.4**, järgides selleks alltoodud tabelis kajastatud andmeid.
- Märgutuli süttib. Märgutuli kustub, kui tald on saavutanud vajaliku kuumuse – **fig.5**.

KANGAS	TERMOSTAADI REGULAATORI ASEND
LINA PUUVILL	MAX ●●●
VILL	●●
SIID/SÜNTEETIKA (polüester, atsetaat, akrüül, polüamiid)	●

Vastavalt valitud kangatüübile määrab see triikraud automaatselt ja väga täpselt vajaliku temperatuuritaseme ning kasutatava auru koguse, mis tagab parima võimaliku tulemuse saavutamise.

 = AURUTSOON

HÜVA NÕU

- See triikraud kuumeneb väga kiiresti: alustage triikimisega kangastest, mis vajavad triikimiseks madalamat temperatuuri, seejärel triikige kõrgemal temperatuuril triigitavad kangad.

- Termostaadi reguleerimisel madalamale kuumusele oodake enne triikimisega jätkamist ära märgutule süttimine.
- Segastruktuuriga kiududest valmistatud kangaste korral reguleerige temperatuur kõige madalama temperatuuritaluvusega kangatüübi järgi.
- Kui viite oma termostaadi **"MIN"** asendisse, siis triikraud ei kuumene.

Pesu niisutamine (pihustamine)

Enne niisutuspäästikule vajutamist veenduge selles, et paak ei oleks tühi.

- Nii triikimisel auruga kui ka kuival triikimisel vajutage kanga niisutamiseks ja tõrksate kortsude väljatriikimiseks mitu korda järjest pihustuspäästikule – **fig.6.**

Suurema aurukoguse kasutamine

- Seadistage termostaadi regulaator asendisse **"MAX"** või **"●●●"**.
- Vajutage aeg-ajalt lisaauru võimaldavale nupule – **fig.7.**
- Selleks, et mitte vett kangale tilgutada, vajutage nupule mõnesekundiliste intervallidega.

Vertikaalsuunaline aurutamine

Õrnade kangaste kahjustamise vältimiseks hoidke triikrauda mõne sentimeetri kaugusel kangast.

- Riputage rõivas riidepuule ja tõmmake seda ühe käega hoides pingule. Kuna aur on väga kuum, ärge aurutage riideid kellegi seljas kantuna, vaid alati ainult riidepuule riputatuna.
- Reguleerige termostaadi regulaator asendisse **"MAX"** – **fig.8.**
- Vajutage impulssidena  lisaauru nupule – **fig.7** ja tehke üles-allasuunalisi liigutusi – **fig.9.**

Kuivtriikimine

- Valige triigitavale kangatüübile vastav temperatuur.
- Seadistage aurudosaator asendisse  – **fig.1.**
- Märgutule kustumisel võite triikimisega alustada.

„Plus“-funktsioon

Gliss/Glide Protect™ autoclean-i tald (olenevalt mudelist)

- See triikraud on varustatud katalüüsi põhimõttel toimiva isepuhastuva tallaga.
- Talla eriline kattepinna võimaldab seadmel jooksvalt vabaneda tavakasutusest tekkida võivast mustusest.
- Triikraua isepuhastuva kattepinna hoidmiseks on soovitatav toetada triikraud alati triikraua kannale.

Auto-Stopi turvasüsteem (olenevalt mudelist)

Tavakasutuse korral Auto-Stopi süsteemi märgutuli põleb!

- Juhul, kui kannale toetatud triikrauda ei ole kaheksa minuti jooksul liigutatud või tallale toetatud triikrauda ei ole 30 sekundi jooksul liigutatud, lülitab triikraua elektrooniline turvasüsteem seadme voolu alt välja ja Auto-Stopi märgutuli hakkab vilkuma – **fig.10.**
- Triikraua töörežiimile taasseadmiseks piisab triikraua kergest raputamisest, kuni märgutuli lõpetab vilkumise.

Tilkumist ärahoidev funktsioon

- Auru valikupõhimõtte olenevalt valitud kangatüübist sellel triikraual võimaldab seadistada aurukoguse madalamatel temperatuuridel väiksemaks ja vältida tilkade tilkumise triigitavale pesule.

Puhastamine ja hooldus

Aurutiga triikraua puhastamine katlakivist – lihtne ja tõhus

Katlakivi eemaldavate ainete (äädikas, tööstuslikud katlakivieemaldid jne) kasutamine triikraua läbiloputamiseks ei ole lubatud, sest need võivad seadet kahjustada.

- Seadme tõhusate aurutiomaduste alalhoidmiseks on see triikraud varustatud seadmesse sisseehitatud katlakivikogujaga. See triikraua kanna kohal paiknev kollektor kogub automaatselt kokku seadmesse koguneda võiva katlakivi.
- Kogujat on soovitatav puhastada iga 4 kuu järel. Kokkukogutud katlakivi kogus sõltub veekaredusest.
- Tähelepanu! Seda toimingut ei ole lubatud teha enne ühe tunni möödumist sellest, kui seade vooluvõrgust eemaldati, ega enne seadme täielikku mahajahtumist. See operatsioon tehakse valamu kohal, sest aurutiga triikraua paagi avamisel võib selle toiminguga käigus vett välja voolata.
- Võtke triikraud kätte ja kallutage seda, tõstes talla teravikku ülessuunas.

Toimepõhimõte:

- Pärast aurutiga triikraua täielikku mahajahtumist tõstke ja keerake sahtli vabastamiseks sahtli riivi – **fig.11–12**.
- Tõmmake triikraua kollektor välja. Kollektor sisaldab triikrauda kogunenud katlakivi – **fig.13**.
- Kollektori puhastamiseks piisab selle loputamise veega, mille käigus vabanetakse kollektoris kogunenud katlakivist – **fig.14**.
- Paigaldage kollektor tagasi oma kohale ja keerake riivi veerandpöörde võrra paremale, millega toimub kollektori hermeetiline lukustumine oma kohale – **fig.14 ja 15**.

Lisaks sellele regulaarselt tehtavale hooldusele on soovitatav üks kord aastas teha ka seadme isepuhastus.

- Kui teie vesi on väga kare, kasutage triikraua isepuhastumise funktsiooni sagedamini.
- Suunake auru regulaator kuiva funktsiooni asendisse SEC – **fig.1**.
- Paigutage täidetud paagiga triikraud raua kannale ja seadistage termostaat asendisse MAX – **fig.8**.
- Pärast märgutule kustumist eemaldage triikraud voolu–võrgust ja tooge see kraanikausi kohale.
- Eemaldage katlakivi teket tõkestav varras.
- Raputage triikrauda kraani–kausi kohal kergelt horisontaal–suunaliselt edasi ja tagasi, kuni osa vett (koos mustusega) on talla kaudu välja voolanud – **fig.21**.
- Selle operatsiooni lõppedes paigaldage katlakivi teket tõkestav varras tagasi oma kohale; suruge vardale, kuni see lukustub oma kohale – **fig.20**.
- Ühendage triikraud talla kuivatamiseks kaheks minutiks vooluvõrku.
- Talla leigekssaamil eemaldage triikraud voolu–võrgust ja kuivatage talda pehme lapiga.
- Järgmisel kasutuskorral laske triikraual pesust eemal horisontaalasendis töötada, et eemaldada triikraua tallalt vee ja katlakivi jäägid.

Tähelepanu!
Triikraud ilma katlakivikogujata ei toimi.

Katlakivi teket tõkestava varda puhastamine (iga 4 kuu tagant)

Tähelepanu!

- Mitte mingil juhul ei ole lubatud puudutada varda otsa – fig. 18.
- Triikraud ilma katlakivi teket tõkestava vardata ei toimi.

- Eemaldage triikraud vooluvõrgust ja tühjendage triikraua paak.
- Seadistage auruti nupp kuivale režiimile.
- Katlakivi teket tõkestava varda eemaldamiseks vajutage väljutusnupule self-clean – **fig.16** ja tõmmake varrast ülesuunaliselt – **fig.17**.
- Leotage varrast nelja tunni jooksul piiritusäädika või naturaalse sidrunimahlagaga täidetud klaasis – **fig.19**.
- Loputage varrast kraanivee all.
- Paigaldage katlakivi teket tõkestav varras tagasi oma kohale; suruge varrast alla, kuni varras lukustub oma kohale – **fig.20**.

Talla puhastamine

See aurutiga triikraud on varustatud isepuhastuva tallaga (olenevalt mudelist):

- Selle seadme ainulaadne aktiivse toimega kattedepind võimaldab seadmel jooksvalt vabaneda tavakasutusest tekkida võivast mustusest.
- Samas võib triikimine selleks mittedobival režiimil jätta seadmele plekke, millest vabanemiseks on vajalik seadet käsitsi puhastada. Sellisel juhul on soovitatav kasutada veel mitte täiesti mahajahtunud talla puhastamiseks pehmet ja niisket lappi, mis ei riku talla kattedepinda.

See aurutiga triikraud on varustatud Ultraglissi tallaga (olenevalt mudelist):

- Puhastage veel mitte täielikult mahajahtunud talda niiske nuustikuga – metallist nuustikuid mitte kasutada.





Tähelepanu! Hõõruva nuustiku kasutamine kahjustab triikraua talla isepuhastuvat kattedepinda (olenevalt mudelist) – fig.22.

Mitte mingil juhul ei ole lubatud kasutada hõõrutavaid või söövitavaid puhastusvahendeid.

Triikraua hoiustamine

- Eemaldage triikraud vooluvõrgust ja oodake ära talla täielik mahajahtumine – **fig.23**.
- Tühjendage paak ja seadistage aurudosator asendisse . Paaki võib jääda väike kogus vett.
- Kerige toitejuhe ümber triikraua tagaosas paikneva hargi. Hoiustage triikrauda kannale paigutatuna – **fig.24**.

Toimimine tõrke korral?

TÕRGE	VÕIMALIKUD PÕHJUSED	LAHENDUSED
Talla avadest jookseb vett välja.	Auruti kasutamine enne, kui triikraud on saavutanud töötemperatuuri.	Oodake ära märgutule kustumine.
	Lisaauru nupu  liiga sagedane kasutamine.	Iga kord pärast vajutust oodake mõni sekund enne uut nupulevajutamist.
	Seedet on hoiustatud lapiti, ilma triikraua paaki tühjendamata ja ilma nuppu asendisse  seadistamata.	Tutvuge teabega peatükis «Triikraua hoiustamine».
	Katlakivi teket tõkestav varras ei ole korrektselt oma kohale asetunud.	Paigutage katlakivi teket tõkestav varras õigesti oma kohale: suruge varrast alla kuni, see asendisse lukustub.
	Katlakivikoguja kambrisse on valatud vett.	Vee valamine katlakivikoguja kambrisse ei ole lubatud.
Tallale moodustuvad pruunid ja pesu külge kleepuvad jäljed.	Keemiliste katlakivitõrjevahendite kasutamine.	Katlakivi teket tõkestavaid aineid paagiveele mitte lisada.
	Te ei kasuta õiget tüüpi vett.	Sooritage seadme isepuhastusprotseduur ja tutvuge teabega peatükis «Millist vett kasutada?».
	Tallas olevatesse avadesse on kogunenud pesukiude, mis lähevad kärssama.	Sooritage seadme isepuhastusprotseduur. Puhastage talda nuustikuga – metallist nuustikut mitte kasutada. Puhuge tallas olevad avad aeg-ajalt läbi.
Tald on mustunud või tallale on tekkinud pruunid plekid ja tald kleepub triikimisel pesu külge kinni.	Triikraud on seadistatud liiga kõrgele temperatuurile.	Puhastage tald ülaltoodud juhiste järgi. Termostaadi reguleerimiseks tutvuge temperatuuride tabelis toodud andmetega.
	Triigitav pesu ei ole korralikult läbi loputatud või on kasutatud tärklist.	Puhastage tald ülaltoodud juhiste järgi. Kandke triigitava poole vastaspoolele tärklist.
Triikraud ei tooda üldse auru või toodab seda puudulikult.	Paak on tühi.	Täitke paak.
	Katlakivi teket tõkestav varras on mustunud.	Puhastage katlakivi teket tõkestav varras.
	Triikrauale on tekkinud katlakivi.	Puhastage katlakivi teket tõkestav varras ja tehke seadme isepuhastusoperatsioon.
	Triikrauda on liiga pika aja vältel kuival kasutatud.	Tehke seadme isepuhastusoperatsioon.
Tald on kraabitud või kahjustunud.	Triikrauda on asetatud lapiti metallist triikrauaatoele. Triikraua talda on puhastatud hõõruva või metallnuustikuga.	Asetage triikraud alati triikraua kannale. Tutvuge teabega peatükis «Talla puhastamine».
Talla küljest eraldub peenosakesi.	Triikraua talla külge hakkab moodustuma katlakivi.	Puhastage triikraud ja hooldage triikrauda kasutusjuhendis toodud juhiste kohaselt.
Paagi kaane vahelt voolab vett välja.	Paagi kaas ei ole korrektselt suletud.	Veenduge paagi kaane korrektses suletuses.
Triikraud toodab auru paagi täitmise käigus.	Aururežiimi regulaator ei ole seadistatud asendisse  .	Veenduge, et aurudosaator oleks seadistatud asendisse  .
Pihusti ei pihusta vett.	Paak ei ole piisavalt täidetud.	Lisage paaki vett.
Triikraua tagaosast voolab vett välja.	Kollektor ei ole korrektselt oma kohale paigaldatud.	Paigaldage kollektor õigesti oma kohale.

Kõikide muude probleemide korral pöörduge seadme kontrollimiseks ametliku esindusteeninduse poole.



Keskkonna kaitsmine!

① Teie seade sisaldab paljusid materjale, mida saab taaskasutada või ringlusse võtta.

Viige seade jäätmetöötuseks kogumispunkti või selle puudumisel volitatud teeninduskeskusesse.

Apraksts

1. Aerosols
2. Tvertnes uzpildes atvere
3. Tvaika kontrole
4. Pretapkaļķošanās vārsts
5. Pretapkaļķošanās vārsta izņemšanas poga
6. Papildu tvaiku poga
7. Drošības signāllampīņa Auto-Stop* (atkarībā no modeļa)
8. Barošanas vads
9. Easycord sistēma
10. Termostata signāllampīņa
11. Extra Stable pamatne
12. Aerosola mēlīte
13. Termostata kontrole
14. Pamatne Gliss/Glide Protect™ Autoclean* (atkarībā no modeļa)
15. Savācēja atbloķēšanas mēlīte
16. Katlaktmens savācējs

Pirms pirmās lietošanas

Uzmanīgi izlasiet lietošanas instrukcijas.

Pirms gludekļa

uzkarsēšanas noņemiet no pamatnes visas etiķetes (ja tādas ir).

- Pirms pirmās gludekļa izmantošanas tvaika pozīcijā mēs iesakām to dažus brīžus izmantot horizontālā pozīcijā, nepieskaroties veļai. Tādos pašos apstākļos vairākas reizes iedarbiniet papildu tvaiku pogu.
- Pirmo lietošanas reīžu laikā var izdalīties dūmi, nekaitīga smaka un sīkdaļiņu izmešana nelielā apmērā. Šīs parādības, kas neietekmē funkcionēšanu, ātri izzudīs.

Sagatavošana

Kādu ūdeni izmantot?

- Jūsu iekārta ir paredzēta lietošanai ar krāna ūdeni. Katlaktmens savācēju nepieciešams tīrīt regulāri, likvidējot visas nogulsnes.
- Nekad neizmantojiet ūdeni ar piemaisījumiem (cieti, smaržām, aromātiskām vielām, mīkstinātājiem utt.), kondensātu (piemēram, ūdeni no veļas žāvētājiem, ledusskapjiem, kondicionieriem, lietus ūdeni). Šādi ūdens veidi satur organisko vielu atkritumus vai minerālvielas, kas koncentrējas siltuma iespaidā un izraisa trokšņus, brūnas krāsas noplūdes vai jūsu iekārtas pāragru nolietošanos.

Ja jūsu ūdens ir ļoti kaļķains, samaisiet 50% krāna ūdens un 50% pārdošanā pieejamā ūdens ar samazinātu minerālvielu saturu.

Tvertnes piepildīšana

Neuzpildiet gludekli caur kaļķu savākšanas atveri. Nepārsniedziet tvertnes norādi MAX. Nepiepildiet gludekli tieši zem ūdens krāna. Neizņemiet pretapkaļķošanās vārstu, lai piepildītu rezervuāru.

- Pirms piepildīšanas atvienojiet gludekli no strāvas.
- Pārslēdziet tvaika kontroles slēdzi  – fig.1.
- Paņemiet gludekli ar vienu roku un viegli pagrieziet to virzienā ar smailo galu uz augšu.
- Atveriet tvertnes vāciņu – fig.2.
- Piepildiet tvertni līdz atzīmei “MAX” – fig.3.
- Aizveriet tvertnes vāciņu.

Lietošana

Temperatūras un tvaiku iestatīšana

- Iestatiet termostata kontroli – fig.4 saskaņā ar zemāk redzamo tabulu.
- Signāllampīņa iedegas. Tā izdzīs, kad pamatne būs pietiekami karsta – fig.5.

AUDUMI	TERMOSTATA RĀDĪTĀJA POZĪCIJA
LINI KOKVILNA VILNA	MAX ●●●
ZĪDS / SINTĒTIKA (poliesteris, acetāts, akrils, poliamīdi)	●● ●

Atkarībā no izvēlēta auduma veida jūsu gludeklis automātiski un precīzi noteikts piemēroto temperatūras līmeni un tvaika patēriņu, lai nodrošinātu optimālu rezultātu.

 = TVAIKA ZONA

MŪSU PADOMI

- Jūsu gludeklis ātri uzkarst: sāciet gludināšanu no audumiem, kuriem nepieciešama zemāka temperatūra, un tikai tad gludiniet tos, kuriem ir nepieciešama augstāka temperatūra.
- Ja jūs pazemināt termostata līmeni, pagaidiet, līdz signāllampīņa iedegas, pirms atkārtoti gludināt.
- Gludinot audumu, kas ražots no jauktiem šķiedru veidiem: iestatiet gludināšanas temperatūru uz vistrauslāko šķiedras veidu.

- Iestatot termostatu pozīcijā **"MIN"**, gludeklis neuzsils.

Veļas mitrināšana (aerosols)

Pirms nospiegt mēlīti, pārbaudiet, vai tvertne ir ūdens.

- Kad gludināt ar tvaiku vai sausi, vairākas reizes nospiediet aerosola mēlīti, lai samitrinātu veļu un izgludinātu krokas, kuras ir grūti izgludināt – **fig.6.**

Papildu tvaika iegūšana

- Izvēlieties termostata komandu **"MAX"** vai **"●●●●"**.
- Laiku pa laikam nospiediet papildu tvaika pogu – **fig.7.**
- Lai neizlietu uz veļas ūdeni, starp nospiešanas reizēm ir jābūt dažu sekunžu intervālam.

Vertikālā izgludināšana

Turiet gludekli dažādu centimetru attālumā no auduma, lai neapdedzinātu jutīgus audumus.

- Pakariet apģērbu uz pakaramā un nostiepiet audumu ar vienu roku. Tā kā tvaiki ir ļoti karsti, nekādā gadījumā neveiciet vertikālo izgludināšanu apģērbam, ja tas atrodas uz personas, vienmēr izmantojiet pakaramo.
- Izvēlieties termostata komandu **"MAX"** – **fig.8.**
- Ik pa brīdīm nospiediet papildu  tvaika pogu – **fig.7.**, pārvietojot gludekli no augšas uz leju – **fig. 9.**

Sausā gludināšana

- Iestatiet temperatūru atkarībā no gludināmā auduma.
- Pārslēdziet tvaika slēdzi uz  – **fig.1.**
- Varat sākt gludināt, kad izdziest signāllampīņa.

Papildu funkcijas

Pamatne Gliss/Glide Protect™ autoclean (atbilstoši modelim)

- Gludeklis ir aprīkots ar pašattīrošo pamatni, kura darbojas uz katalīzes pamata.
- Šī ekskluzīvā pamatne ļauj nepārtraukti likvidēt visus netīrumus, kas uz tās uzkrājas normālas lietošanas laikā.
- Lai pasargātu pašattīrošo pamatni, gludekli vienmēr ir ieteicams uzlikt uz paliktņa.

Drošība Auto-Stop (atbilstoši modelim)

Normālos apstākļos deg auto-stop lampīņa!

- Ja gludeklis stāv uz paliktņa nekustoties vairāk nekā 8 minūtes vai vairāk nekā 30 sekundes horizontālā pozīcijā, elektroniskā sistēma atslēdz no paliktņa barošanu un auto-stop signāllampīņa mirgo – **fig.10.**
- Lai atkal iedarbinātu gludekli, tas vienkārši ir nedaudz jāpakustina, līdz signāllampīņa vairs nemirgo.

Pretpilēšanas funkcija

- Jūsu gludekļa automātiskā tvaika izvēles funkcija atkarībā no izvēlēta auduma ļauj samazināt tvaika patēriņu zemā temperatūrā un izvairīties no ūdens pilēšanas uz veļas.

Tīrīšana un apkope

Vienkārša gludekļa katlakmens likvidēšana

Neizmantojiet katlakmens likvidēšanas produktus (etiķi, rūpnieciskos līdzekļus), lai skalotu gludekli: šie produkti var gludekli sabojāt.

- Lai paildzinātu tvaika funkcijas darbību, gludeklis ir aprīkots ar iebūvētu katlakmens savācēju. Šis savācējs, kas ir izvietots gludekļa pamatnē, automātiski savāc katlakmeni, kas izveidojas gludekļa iekšpusē.
- Savācēju ieteicams tīrīt ik pēc 4 mēnešiem. Uzkrātais katlakmens daudzums būs atkarīgs no ūdens cietības pakāpes.
- Uzmanību – šo darbību drīkst veikt tikai tad, kad gludeklis ir atvienots no elektrības tīkla vismaz stundu un ir pilnībā atdzisis. Lai veiktu šo darbību, gludeklim ir jāatrodas izlietnes tuvumā, jo atvēršanas laikā no tvertnes var tecēt ūdens.
- Paņemiet gludekli ar vienu roku un viegli pagrieziet to virzienā ar smailo galu uz augšu.

Funkcionēšanas princips:

- Kad gludeklis ir pilnībā atdzisis, paceliet un pagrieziet nodalījuma mēlīti, lai to atbloķētu – **fig.11-12.**
- Izņemiet gludekļa savācēju, tas satur gludekli uzkrājušos katlakmeni – **fig.13.**
- Lai kārtīgi iztīrītu savācēju, vienkārši izskalojiet to ar ūdeni, lai likvidētu tajā uzkrāto katlakmeni – **fig.14.**
- Atkal montējiet savācēju tā vietā un pagrieziet mēlīti par ceturtdaļu apgrieziena pa labi, lai bloķētu savācēju un nodrošinātu hermētiskumu – **fig.14 un 15.**

Papildus šai regulārajai apkopei reizi gadā ir ieteicams veikt automātisko tīrīšanu.

- Ja ūdens ir pārāk kaļķains, biežāk veiciet automātisko tīrīšanu.
- Iestatiet tvaika kontroli uz SEC – **fig.1.**
- Novietojiet gludekli ar pilnu tvertni uz paliktna un iestatiet termostatu pozīcijā **“MAX”** – **fig.8.**
- Kad lampiņa nodziest, atvienojiet gludekli no elektrotīkla un novietojiet virs izlietnes.
- Noņemiet pretapkaļķošanās vārstu.
- Viegli sakratiet gludekli, turot to horizontāli virs izlietnes līdz daļa ūdens (ar netīrumiem) iztek no pamatnes – **fig.21.**
- Darbības beigās uzlieciet pretapkaļķošanās vārstu vietā; spiediet līdz klikšķim – **fig.20.**
- Novietojiet gludekli uz paliktņa un ieslēdziet uz 2 minūtēm, lai pamatne izžūtu.
- Kad pamatne ir silta, atvienojiet gludekli no elektrotīkla, noslaukiet to ar mitru drānu.
- Sagatavojoties lietošanai, ļaujiet gludeklim pastāvēt horizontāli, negludinot, lai no tā iztek ūdens un kaļķu atliekas, kas palikušas pamatnē.

Uzmanību!
Gludeklis nestrādās bez katlakmens savācēja.

Pretapkaļķošanās vārsta tīrīšana (katrus 4 mēnešus)

Uzmanību!

- **Nekādā gadījumā nepieskarieties vārsta galam – fig.18.**
- **Gludeklis nestrādās bez pretapkaļķošanās vārsta.**

- Atvienojiet gludekli no elektrības tīkla un iztukšojiet tvertni.
- Iestatiet tvaika slēdzi sausajā režīmā.
- Lai izvilkto pretapkaļķošanās vārstu, nospiediet paštīrīšanas izvilkšanas pogu – **fig.16.** un pavelciet vārstu uz augšu – **fig.17.**
- Atstājiet vārstu uz četrām stundām pamirkt etiķi vai dabīgā citronu sulā – **fig.19.**
- Izskalojiet vārstu zem tekoša ūdens.
- Uzlieciet pretapkaļķošanās vārstu; spiediet, līdz sadzirdēsiet klikšķi – **fig.20.**

Pamatnes tīrīšana

Tvaika gludeklis ir aprīkots ar pašattīrošo pamatni (atbilstoši modelim):

- Gludekļa aktīvā ekskluzīvā pamatne ļauj nepārtraukti likvidēt visus netīrumus, kas var uz tās uzkrāties ikdienas lietošanas laikā normālos apstākļos.
- Gludinot ar nepiemērotu programmu, uz pamatnes var palikt plankumi, kurus var būt nepieciešams nomazgāt ar rokām. Šajā gadījumā uz vēl siltas pamatnes ir ieteicams uzlikt mīkstu un mitru drānu, lai nebojātu pārklājumu.

Tvaika gludeklis ir aprīkots ar Ultragliss pamatni (atbilstoši modelim):

- Kamēr pamatne ir silta, notīriet to ar nemetālisku mitru lupatiņu.





Uzmanību! Lietojot abrazīvo sūkli, var bojāt pamatnes pašattīrošo virsmu – fig.22.

Tīrīšanai neizmantojiet agresīvas vai abrazīvas vielas.

Gludekļa uzglabāšana

- Atvienojiet gludekli no elektrības tīkla un pagaidiet, lai atdziest pamatne – **fig.23.**
- Iztukšojiet tvertni un pārslēdziet tvaika slēdzi uz . Tvertnē var palikt neliels ūdens daudzums.
- Aptiniet vadu ap gludekļa aizmugurējo loku. Novietojiet gludekli uz pamatnes – **fig.24.**

Ar gludekli rodas problēmas?

PROBLĒMA	IESPĒJAMIE CĒĻŅI	RISINĀJUMI
Caur caurumiem pamatnē tek ūdens.	Jūs izmantojat tvaiku, kamēr gludeklis nav pietiekami karsts.	Pagaidiet, līdz iedegas signāllampīņa.
	Jūs pārāk bieži izmantojat papildu tvaika pogu  .	Pirms katras pogas izmantošanas reizes pagaidiet dažas sekundes.
	Jūs esat uzglabājis gludekli horizontālā pozīcijā, to neiztukšojot un nepārslēdzot slēdzi pozīcijā  .	Izlasiet nodaļu «Gludekļa uzglabāšana».
	Pretapkalpošanās vārsts nav uzlikts līdz galam.	Pareizi uzlieciet pretapkalpošanās vārstu: spiediet, līdz atskan klikšķis.
	Jūs esat ielējis ūdeni katlakmens savācēja ligzdā.	Neļaujiet ūdenim iekļūt katlakmens savācēja ligzdā.
No pamatnes iztek brūnas noplūdes un padara netīru veļu.	Jūs esat izmantojis ķīmiskos katlakmens likvidēšanas līdzekļus.	Nepievienojiet tvertnes ūdenim nekādus katlakmens likvidēšanas produktus.
	Jūs neizmantojat pareizu ūdens veidu.	Veiciet paštīrīšanu un izlasiet nodaļu «Kādu ūdeni izmantot?».
	Pamatnes atverēs ir uzkrājušās veļas šķiedras un tās sadeg.	Veiciet pašattīrīšanu. Noslauciet pamatni ar nemetālisku sūkli. Laiku pa laikam izsūciet pamatnes atveres.
Pamatne ir netīra vai brūna un padara netīru veļu.	Jūs izmantojat pārāk augstu temperatūru.	Iztīriet pamatni, kā norādīts augstāk. Izmantojiet temperatūru tabulu, lai pareizi iestatītu termostatu.
	Jūsu veļa nav pietiekami izskalota vai arī jūs izmantojat cieti.	Iztīriet pamatni, kā norādīts augstāk. Sasmalciniet cieti auduma pusē, kas ir pretēja gludinātajai pusē.
Gludeklis rada maz tvaika vai nerada nemaz.	Tvertne ir tukša.	Piepildiet to.
	Pretapkalpošanās vārsts ir netīrs.	Notīriet pretapkalpošanās vārstu.
	Gludeklis ir piepildījies ar katlakmeni.	Iztīriet pretapkalpošanās vārstu un veiciet paštīrīšanas procedūru.
	Gludeklis ir pārāk ilgi izmantots sausā režīmā.	Veiciet pašattīrīšanu.
Pamatne ir svitraina vai bojāta.	Jūs esat novietojis gludekli horizontālā pozīcijā uz metāla gludekļa balsta. Jūs esat tīrījis pamatni ar abrazīvu vai metāla sūkli.	Vienmēr novietojiet gludekli uz pamatnes. Skatiet nodaļu «Pamatnes tīrīšana».
No pamatnes izdalās sīkdaļiņas.	Uz pamatnes sāk veidoties kaļķi.	Veiciet tīrīšanu un apkopi, kas ir norādīta šajās instrukcijās.
Pa tvertnes atveri iztek ūdens.	Jūs neesat stingri aizvēris tvertnes vāciņu.	Pārbaudiet, vai tvertnes vāciņš ir stingri aizvērts.
Gludeklis veic iztvaikošanu tvertnes piepildīšanas beigās.	Tvaika kontroles slēdzis neatrodas pozīcijā  .	Pārliedziniet, ka tvaika kontroles slēdzis atrodas pozīcijā  .
Aerosols neizsmidzina ūdeni.	Tvertne nav pietiekami pilna.	Ielejiet tvertnē papildu ūdeni.
Pa gludekļa aizmuguri iztek ūdens.	Savācējs nav pareizi novietots savā ligzdā.	Pareizi montējiet savācēju tā ligzdā.

Jebkādu citu problēmu gadījumā vērsieties pilnvarotā servisa centrā, lai veiktu gludekļa pārbaudi.



Palīdzēsim aizsargāt vidi!

- ① Jūsu ierīcē ir daudz materiālu, ko var otrreizēji pārstrādāt. Nododiet to savākšanas punktā turpmākai pārstrādei.

Aprašymas

1. Purkštukas
2. Talpyklos pildymo dangtelis
3. Garų reguliavimo rankenėlė
4. Kalkėms susidaryti neleidžiantis vamzdelis
5. Kalkėms susidaryti neleidžiančio vamzdelio išėmimo mygtukas
6. Garų mygtukas
7. Automatinio išjungimo apsauginė lemputė* (pagal modelį)
8. Maitinimo laidas
9. Sistema Easycord
10. Termostato lemputė
11. Labai stabilus kulnas
12. Purkštuko rankenėlė
13. Termostato reguliavimo rankenėlė
14. Padas Gliss/Glide Protect™ Autoclean* (pagal modelį)
15. Kalkių nuosėdų surinktuvo atidarymo liežuvėlis
16. Kalkių nuosėdų surinktuvas

Prieš pirmą kartą naudojant

Atidžiai perskaitykite naudojimo instrukcijas. Prieš kaitindami lygintuvą, nuo pado nuimkite etiketes, jeigu jų yra.

- Prieš pirmą kartą naudojant lygintuvo garų funkciją, rekomenduojame trumpam papurkšti garų horizontaliai, laikant lygintuvą toliau nuo skalbinių. Tokiomis pat sąlygomis kelis kartus paspauskite garų mygtuką.
- Naudojant lygintuvą pirmus kartus, gali skliti dūmų ir kvapas, kurie nėra kenksmingi, iš lygintuvo gali būti išmetama smulkių dalelių. Šis reiškinys, kuris neturi poveikio lyginimui, greitai praeis.

Paruošimas Kokį vandenį naudoti?

- Aparatas sukurtas lyginti naudojant vandenį iš čiaupo. Tačiau svarbu reguliariai valyti nuosėdų rinkiklį ir pašalinti visas nuosėdas.
- Niekada nenaudokite vandens, kuriame yra priedų (krakmolo, kvėpalų, aromatinių medžiagų, minkštiklių ir pan.), ir susikondensavusio vandens (pavyzdžiui, vandens iš skalbinių džioviklių, šaldytuvų, kondicionierių, lietaus vandens). Tokiame vandenyje yra organinių atliekų ar mineralinių elementų, kurie esant aukštai temperatūrai koncentruojasi ir dėl kurių gali sutrikti garų išmetimas, atsirasti rudų nutekėjusio skysčio žymių arba aparatas gali susidėvėti per pirmą laiką.

Jei vanduo yra labai kalkėtas, sumaišykite 50 % vandens iš čiaupo ir 50 % parduodamo demineralizuoto vandens.

Pripildykite talpyklą

Nepilkite vandens į lygintuvą pro nuosėdų surinkimo angą. Nepilkite vandens daugiau negu iki talpyklos žymos MAX. Vandens į lygintuvą nepilkite tiesiai iš čiaupo. Norėdami pripildyti talpyklą, neišimkite kalkėms susidaryti neleidžiančio vamzdelio.

- Prieš pildami į lygintuvą vandenį, išjunkite lygintuvą iš maitinimo tinklo.
- Garų reguliavimo rankenėlę nustatykite ties  – fig.1.
- Viena ranka paimkite lygintuvą ir lengvai jį palenkite, pado smaigalį pasukę į viršų.
- Atidarykite talpyklos dangtelį – fig.2.
- Pripilkite vandens į talpyklą iki žymos “MAX” – fig.3.
- Uždarykite talpyklos dangtelį.

Naudojimas

Nustatykite temperatūrą ir garų kiekį

- Pasukite termostato reguliavimo rankenėlę – fig.4 pagal toliau pateikiamos lentelės nurodymus.
- Užsidega lemputė. Ji užges, kai padas bus pakankamai įkaitęs – fig.5.

AUDINIAI	TERMOSTATO ŽYMEKLIO POZICIJA
LINAS MEDVILNĖ VILNA	MAX ●●●
ŠILKAS / SINTETINIAI AUDINIAI (poliesteris, acetatas, akrilikas, poliamidas)	●● ●

Pagal pasirinktą audinių tipą lygintuvas automatiškai ir tiksliai nustato suderintus temperatūros lygius ir garų kiekį, kad būtų pasiektas geriausias rezultatas.

MŪSŲ PATARIMAI

 = GARŲ ZONA

- Lygintuvas greitai įkaista: iš pradžių lyginkite audinius, kuriems reikalinga žema temperatūra, pabaigoje lyginkite audinius, kurie nebijo aukštesnės temperatūros.
- Jeigu nustatote žemesnį termostato lygį, prieš pradėdami lyginti palaukite, kol lemputė vėl užsidegs.
- Jei lyginate maišyto pluošto audinius, nustatykite jautriausiam pluoštui tinkamą lyginimo temperatūrą.
- Jeigu nustatote termostatą ties padala “MIN”, lygintuvas nekaista.

Skalbinių drėkinimas (purškimas)

Prieš spausdami rankenėlę patikrinkite, ar talpykloje yra vandens.

- Kai lyginate naudodami garus arba be jų, kelis kartus iš eilės paspauskite purkštuko rankenėlę, kad skalbiniai sudrėktų ir išsilygintų sunkiai lyginamos raukšlės – **fig.6**.

Garų kiekio padidinimas

- Termostato reguliavimo rankenėlę nustatykite ties žyma “MAX” arba “●●●”.
- Retkarčiais paspauskite garų mygtuką – **fig.7**.
- Kad vanduo nelašėtų ant skalbinių, prieš spausdami mygtuką kitą kartą, palaukite kelias sekundes.

Vertikalus lyginimas

Lygintuvą laikykite kelių centimetrų atstumu nuo audinio, kad nenudegtų jautrūs audiniai.

- Pakabinkite drabužį ant pakabo ir audinį lengvai ištempkite ranka. Kadangi garai yra labai karšti, niekada nelyginkite drabužio ant žmogaus – tik pakabintą ant pakabo.
- Termostato reguliavimo rankenėlę nustatykite ties žyma “MAX” – **fig.8**.
- Garų mygtuką spauskite  su pertraukomis – **fig.7**, lygintuvą vesdami iš viršaus į apačią – **fig.9**.

Sausas lyginimas

- Nustatykite temperatūrą pagal lyginamą audinį.
- Garų reguliavimo rankenėlę nustatykite ties  – **fig.1**.
- Kai lemputė užgesta, galite lyginti.

Papildomos funkcijos

Automatiškai nusivalantis padas Gliss/Glide Protect™ autoclean (pagal modelį)

- Lygintuvo padas nusivalo automatiškai katalizės principu.
- Išskirtinė pado danga leidžia nuolat šalinti visus nešvarumus, atsirandančius įprastai naudojant lygintuvą.
- Rekomenduojame lygintuvą visada statyti ant kulno, kad būtų apsaugota jo automatiškai nusivalanti danga.

Automatinio išjungimo apsauginė lemputė (pagal modelį)

Įprastai naudojant lygintuvą, automatinio išjungimo lemputė dega!

- Elektroninė sistema išjungia elektros maitinimą ir automatinio išjungimo lemputė mirksi, jeigu lygintuvas ilgiau nei 8 minutes stovi atremtas kulnu arba ilgiau nei 30 sekundžių yra paguldintas ant pado – **fig.10**.
- Kad lygintuvas vėl pradėtų veikti, užtenka lengvai jį pajudinti, kol lemputė nustos mirksėti.

Lašėjimo stabdymo funkcija

- Automatinis lygintuvo garų parinkimas pagal pasirinktą audinį leidžia sumažinti garų kiekį esant žemai temperatūrai ir išvengti vandens lašėjimo iš lygintuvo ant skalbinių.

Valymas ir priežiūra

Kalkių nuosėdos iš garų lygintuvo lengvai pašalinamos

Lygintuvui plauti nenaudokite nukalkinimo priemonių (acto, pramoninių nukalkinimo priemonių ir pan.): dėl jų lygintuvas galėtų būti sugadintas.

- Kad garų funkcija ilgiau veiktų kokybiškai, lygintuve yra kalkių nuosėdų surinktuvas. Šis į lygintuvo kulną įdėtas surinktuvas automatiškai surenka viduje susidarančias kalkių nuosėdas.
- Rekomenduojama valyti rinkiklį kas keturis mėnesius. Surinktų nuosėdų kiekis priklauso nuo vandens kietumo.
- Atkreipkite dėmesį, kad kalkių nuosėdos neturi būti šalinamos tol, kol lygintuvas daugiau nei valandą nėra išjungtas iš maitinimo tinklo ir nėra visiškai atvėsęs. Atliekant šią operaciją, garų lygintuvas turi būti prie kriauklės, nes atidarant surinktuvą iš talpyklos gali tekėti vanduo.
- Viena ranka paimkite lygintuvą ir lengvai jį palenkite, pado smaigalį pasukę į viršų.

Veikimo principas

- Garų lygintuvui visiškai atvėsus, stalčiaus liežuvelį pakelkite ir pasukite, kad stalčius atsidadytų – **fig.11-12**.
- Išimkite surinktuvą iš lygintuvo; jame yra lygintuve susikaupusios kalkių nuosėdos – **fig.13**.
- Norint surinktuvą gerai išvalyti užtenka jį perskalauti vandeniu, kad būtų pašalintos jame susikaupusios kalkių nuosėdos – **fig.14**.
- Įdėkite surinktuvą į vietą ir liežuvelį pasukite ketvirtadalį rato į dešinę, kad surinktuvą užsifiksuotų ir nepratekėtų vanduo – **fig.14 ir 15**.

Be šios nuolatinės priežiūros, rekomenduojame kartą per metus naudoti automatinio valymo funkciją.

- Jei naudojamas vanduo labai kietas, automatinį valymą atlikite dažniau.
- Garų reguliavimo rankenėlę nustatykite ties SEC – **fig.1**.
- Lygintuvą pilnai talpykla įkaitinkite, pastatę ant kulno (termostatas nustatytas ties žyma "MAX") – **fig.8**.
- Lemputei užgesus, lygintuvą išjunkite iš maitinimo tinklo ir pastatykite virš kriauklės.
- Išimkite kalkėms susidaryti neleidžiantį vamzdelį.
- Lengvai papurtykite lygintuvą horizontalia kryptimi, laikydami jį virš kriauklės, kol per lygintuvo padą ištekės dalis vandens (su nešvarumais) – **fig.21**.
- Baigę operaciją, kalkėms susidaryti neleidžiantį vamzdelį įdėkite į lygintuvą; stumkite jį, kol pasigirs spragtelėjimas – **fig.20**.
- Pastatę lygintuvą ant kulno, įjunkite laidą į maitinimo tinklą ir palaikykite 2 minutes, kad išdžiūtų padas.
- Išjunkite lygintuvo laidą iš maitinimo tinklo ir, jeigu padas atvėšęs, nuvalykite jį švelniu skudurėliu.
- Po valymo, prieš pradėdami naudoti, įjungę palaikykite lygintuvą horizontalioje padėtyje toliau nuo lyginamų drabužių, kad iš pado būtų pašalintas likęs vanduo ir kalkių nuosėdos.

Dėmesio!
Lygintuvą be kalkių nuosėdų surinktuvos neveikia.

Kalkėms susidaryti neleidžiančio vamzdelio plovimas (kas 4 mėnesius)

Dėmesio!

- Niekada nelieskite vamzdelio galo – fig.18.
- Lygintuvą be kalkėms susidaryti neleidžiančio vamzdelio neveikia.

- Išjunkite lygintuvą iš maitinimo tinklo ir iš talpyklos išpilkite vandenį.
- Garų žymeklį nustatykite ties sauso lyginimo žyma.
- Norėdami išimti kalkėms susidaryti neleidžiantį vamzdelį, paspauskite naudojant automatinio valymo funkciją spaudžiamą išėmimo mygtuką – **fig.16** ir patraukite vamzdelį į viršų – **fig.17**.
- Vamzdelį 4 valandas laikykite pamerką stiklinėje baltojo acto arba natūralių citrinų sulčių – **fig.19**.
- Nuplaukite vamzdelį vandeniu iš čiaupo.
- Įdėkite kalkėms susidaryti neleidžiantį vamzdelį į vietą; stumkite jį, kol išgirsite spragtelėjimą – **fig.20**.

Pado valymas

Garų lygintuvo padas nusivalo automatiškai (pagal modelį).

- Jo išskirtinė aktyviai veikianti danga leidžia pastoviai šalinti visus nešvarumus, kurie gali atsirasti kasdien įprastomis sąlygomis naudojant lygintuvą.
- Tačiau lyginant pagal nesuderintą programą, gali likti žymės, kurias reikia nuvalyti rankomis. Šiuo atveju patariama dar šiltą padą valyti švelniu drėgnu skudurėliu, kad nebūtų pakenkta dangai.

Garų lygintuvo padas yra labai slidus – Ultragliss (pagal modelį)

- Dar šiltą padą valykite drėgna nemetiline kempine.





Dėmesio! Naudojant šveitimui skirtą kempinę automatiškai nusivalanti pado danga (pagal modelį) būtų sugadinta – fig.22.

Niekada nenaudokite šveitinamųjų ar šveitimui skirtų priemonių.

Lygintuvo laikymas

- Lygintuvą išjunkite iš maitinimo tinklo ir palaukite, kol padas atvės – **fig.23**.
- Iš talpyklos išpilkite vandenį ir garų reguliavimo rankenėlę nustatykite ties  Talpykloje gali likti šiek tiek vandens.
- Apvyniokite laidą apie lygintuvo apatinę dalį. Lygintuvą pastatykite ant kulno – **fig.24**.

Kilo problemų su lygintuvu?

PROBLEMA	GALIMOS PRIEŽASTYS	SPRENDIMAI
Per pado skylutes teka vanduo.	Naudojate garus, kai lygintuvas nėra pakankamai įkaitęs.	Palaukite, kol lemputė užges.
	Per dažnai spaudžiate garų mygtuką  .	Prieš spausdami kitą kartą, palaukite kelias sekundes.
	Lygintuvą pastatėte ant pado neišpylę vandens ir nenustatę reguliavimo rankenėlės ties padėtimi  .	Žiūrėkite skyrelį «Lygintuvo laikymas».
	Negerai įstatytas kalkėms susidaryti neleidžiantis vamzdelis.	Gerai įstatykite kalkėms susidaryti neleidžiantį vamzdelį: stumkite jį, kol išgirsite spragtelėjimą.
	Įpylėte vandens į kalkių nuosėdų surinktuvo skyrių.	Į kalkių nuosėdų surinktuvo skyrių niekada nepilkite vandens.
Per pado skylutes teka rudas skystis ir tepa skalbinius.	Naudojate chemines nukalkinimo priemones.	Niekada į talpyklos vandenį nedėkite jokios nukalkinimo priemonės.
	Naudojate netinkamą vandenį.	Įjunkite automatinio valymo funkciją; žiūrėkite skyrelį «Kokį vandenį naudoti?»
	Skalbinių dalelių pateko į pado skylutes ir jos anglėja.	Įjunkite automatinio valymo funkciją. Nuvalykite padą nemetaline kempine. Retkarčiais išsiurbkite pado skylutes.
Padas yra nešvarus arba rudas ir gali sutepti skalbinius.	Naudojate per aukštą temperatūrą.	Nuvalykite padą, kaip nurodyta pirmiau. Termostatą nustatykite pagal temperatūrų lentelę.
	Skalbiniai nepakankamai išskalauti arba naudojate krakmolą.	Nuvalykite padą, kaip nurodyta pirmiau. Krakmolą visada purkškite ant išvirkščiosios lyginamo drabužio pusės.
Iš lygintuvo sklinda mažai garų arba jų visai nesklinda.	Tuščia talpykla.	Įpilkite į ją vandens.
	Kalkėms susidaryti neleidžiantis vamzdelis yra nešvarus.	Išplaukite kalkėms susidaryti neleidžiantį vamzdelį.
	Lygintuve susikaupė kalkių nuosėdų.	Išplaukite kalkėms susidaryti neleidžiantį vamzdelį ir įjunkite automatinio valymo funkciją.
	Lygintuvas per ilgai buvo naudojamas įjungus sauso lyginimo funkciją.	Įjunkite automatinio valymo funkciją.
Padas subraižytas arba sugadintas.	Lygintuvo padą padėjote ant metalinio pagrindo lygintuvui laikyti. Padą valėte šveitimui skirta ar metaline kempine.	Lygintuvą visada statykite ant kulno. Žiūrėkite skyrelį «Pado valymas».
Iš pado krenta nuosėdų dalelės.	Pade pradeda kauptis kalkių nuosėdos.	Atlikite instrukcijose rekomenduojamą valymą ir priežiūrą.
Pro talpyklos dangtelį teka vanduo.	Blogai uždarėte talpyklos dangtelį.	Patikrinkite, ar talpyklos dangtelis gerai uždarytas.
Baigiant į talpyklą pilti vandenį, iš lygintuvo sklinda garai.	Garų reguliavimo rankenėlės žymeklis nenustatytas ties padėtimi  .	Patikrinkite, ar garų reguliavimo rankenėlės žymeklis nustatytas ties padėtimi  .
Purkštukas nepurškia vandens.	Į talpyklą pripilta nepakankamai vandens.	Įpilkite daugiau vandens į talpyklą.
Per lygintuvo galinę dalį teka vanduo.	Neteisingai įdėtas surinktuvas.	Surinktuvą įdėkite dar kartą.

Kilus bet kokioms kitoms problemoms, kreipkitės į įgaliotą priežiūros centrą, kad lygintuvas būtų patikrintas.



Padėkite apsaugoti supančią aplinką!

- ① Jūsų prietaise gausu medžiagų, kurias galima perdirbti ir naudoti pakartotinai. Apdorojimui šias medžiagas pristatykite į tokių medžiagų surinkimo punktą.